

Dell™ Precision™  
Mobil İş İstasyonu M2400  
Kurulum ve Hızlı Başvuru Kılavuzu

**Bu kılavuz bilgisayarınızın özellikleri, teknik özellikleri, hızlı kurulum, yazılım ve sorun giderme bilgilerini sağlar. İşletim sisteminiz, aygıtlar ve teknolojiler hakkında daha fazla bilgi için, [support.dell.com](http://support.dell.com) adresindeki *Dell Technology Guide'a (Dell Teknoloji Kılavuzu)* bakın.**

Model PP27L

# Not, Uyarı ve Dikkat İşaretleri



**NOT:** NOT, bilgisayarınızdan daha fazla yararlanmanıza yardımcı olacak önemli bilgilere dikkat çeker.



**UYARI:** UYARI, donanımda meydana gelebilecek olası hasarı ya da veri kaybını belirtir ve size, bu sorunu nasıl önleyeceğinizi anlatır.



**DİKKAT:** DİKKAT, meydana gelebilecek olası maddi hasar, kişisel yaralanma veya ölüm tehlikesi anlamına gelir.

Bir Dell™ n Serisi bilgisayar satın aldıysanız, bu belgede yer alan Microsoft® Windows® işletim sistemi başvuruları geçerli değildir.

---

**Bu belgedeki bilgiler önceden bildirilmeksizin değiştirilebilir.**

**© 2008 Dell Inc. Tüm hakları saklıdır.**

Dell Inc.'in yazılı izni olmadan herhangi bir şekilde çoğaltılması kesinlikle yasaktır.

Bu metinde kullanılan ticari markalar: *Dell, DellConnect, Dell MediaDirect, Latitude, Wi-Fi Catcher, ExpressCharge* ve *DELL* logosu Dell Inc.'in ticari markalarıdır; *Bluetooth*, Bluetooth SIG, Inc.'in tescilli ticari markasıdır ve lisans altında Dell tarafından kullanılmaktadır; *Intel* tescilli ticari markadır ve *Core* Intel Corporation'ın ABD'deki ve diğer ülkelerdeki tescilli ticari markalarıdır; *Microsoft, Windows, Windows Vista* ve *Windows Vista başlat düğmesi* logosu Microsoft Corporation'ın ABD'deki ve/veya diğer ülkelerdeki ticari markaları veya tescilli ticari markalarıdır; *TouchStrip, UPEK, Inc.*'in ticari markasıdır.

Bu belgede, marka ve adların sahiplerine ya da ürünlerine atıfta bulunmak için başka ticari marka ve ticari adlar kullanılabilir. Dell Inc. kendine ait olanların dışındaki ticari markalar ve ticari isimlerle ilgili hiçbir mülkiyet hakkı olmadığını beyan eder.

Model PP27L

Mayıs 2008

P/N T470D

Rev. A00

# İçindekiler

1	Bilgisayarınız hakkında . . . . .	7
	Önden Görünüm . . . . .	7
	Arkadan Görünüm . . . . .	9
	Alttan Görünüş . . . . .	10
	Pili Çıkarma . . . . .	10
	Kablosuz Anahtar ve Dell™ Wi-Fi Catcher™ Ağ Bulucu . . . . .	11
2	Bilgisayarınızı Kurma . . . . .	13
	Hızlı Kurulum . . . . .	13
	İnternet'e Bağlanma . . . . .	16
	İnternet Bağlantınızı Kurma . . . . .	16
	Bilgileri Yeni bir Bilgisayara Aktarma . . . . .	17
	Microsoft® Windows Vista® İşletim Sistemi . . . . .	17
	Microsoft Windows® XP . . . . .	18
3	Teknik Özellikler . . . . .	21

4	Sorun Giderme	31
	<b>Araçlar</b>	<b>31</b>
	Güç Işıkları	31
	Sesli Uyarı Kodları	31
	Hata Mesajları	33
	Sistem İletileri	38
	Yazılım ve Donanım Sorunları Giderme	39
	Dell Diagnostics programı	40
	<b>Sorun Giderme İpuçları</b>	<b>42</b>
	Güç Sorunları	42
	Bellek Sorunları	43
	Kilitlenmeler ve Yazılım Sorunları	44
	Dell Teknik Güncelleştirme Servisi	46
	Dell Destek Yardımcı Programı	46
5	Yazılımı Yeniden Yükleme	49
	<b>Sürücüler</b>	<b>49</b>
	Sürücülerin Tanımlanması	49
	Sürücüler ve Yardımcı Programları	
	Yeniden Yükleme	50
	<b>İşletim Sisteminizi Geri Yükleme</b>	<b>52</b>
	Microsoft® Windows® Sistem Geri	
	Yüklemeyi Kullanma	52
	Dell™ Factory Image Restore	
	Uygulamasını Kullanma	54
	Operating System Ortamını Kullanma	55

6	Bilgi Bulma . . . . .	57
7	Yardım Alma . . . . .	59
	<b>Yardım Alma . . . . .</b>	<b>59</b>
	Teknik Destek ve Müşteri Servisleri . . . . .	60
	DellConnect™ . . . . .	60
	Çevrimiçi Servisler. . . . .	60
	AutoTech Servisi. . . . .	61
	Sipariş Durumu Otomatik Yanıt Servisi . . . . .	61
	<b>Siparişinizle İlgili Sorunlar . . . . .</b>	<b>62</b>
	<b>Ürün Bilgileri . . . . .</b>	<b>62</b>
	<b>Parçaları Garanti Kapsamında Onarım veya Değişirme için Gönderme . . . . .</b>	<b>62</b>
	<b>Aramadan Önce. . . . .</b>	<b>63</b>
	<b>Dell'e Başvurma. . . . .</b>	<b>65</b>
	<b>Dizin . . . . .</b>	<b>67</b>



# Bilgisayarınız hakkında

## Önden Görünüm

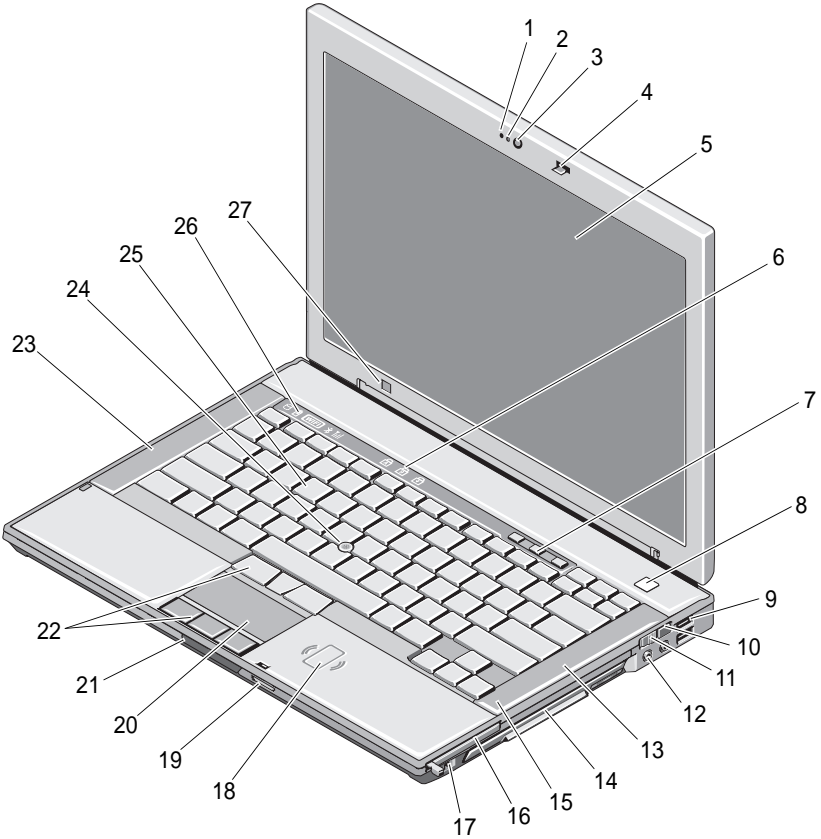

1 mikrofon (isteğe bağlı)

3 kamera (isteğe bağlı)

5 ekran

2 kamera ışığı (isteğe bağlı)

4 ekran mandalı

6 klavye durum ışıkları

7	ses denetimi düğmeleri	8	güç düğmesi
9	USB konnektörleri (2)	10	Wi-Fi Catcher™ Ağ Bulucu
11	kablosuz anahtar	12	ses konnektörleri (2)
13	sağ hoparlör	14	ortam bölmesi (optik sürücülü)
15	parmak izi okuyucu (isteğe bağlı)	16	ExpressCard yuvası
17	IEEE 1394a konnektörü	18	temassız akıllı kart okuyucu
19	Güvenli Dijital (SD) bellek kartı okuyucu	20	dokunmatik yüzey
21	ekran serbest bırakma mandalı	22	dokunmatik yüzey düğmeleri/ gezinme çubuğu düğmeleri
23	sol hoparlör	24	izleme çubuğu
25	klavye	26	aygıt durum ışıkları
27	ortam ışığı algılayıcı		



## Arkadan Görünüm

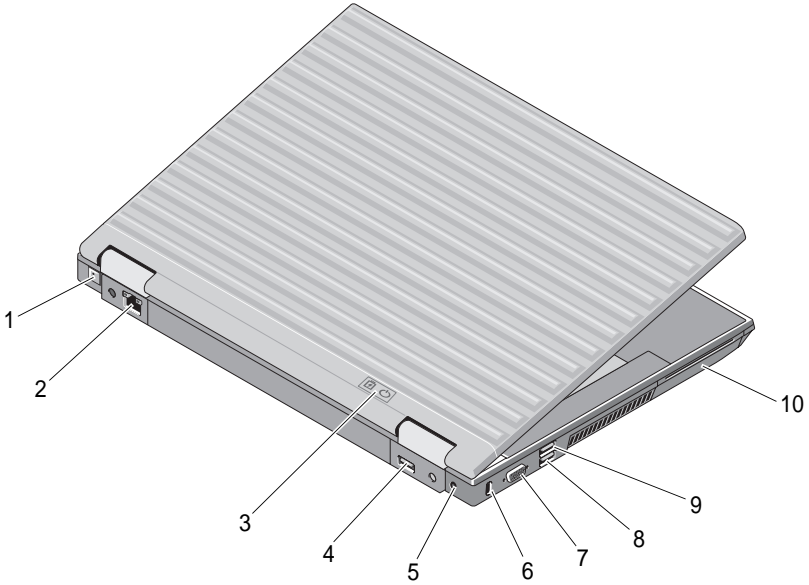

- |   |                                |    |                         |
|---|--------------------------------|----|-------------------------|
| 1 | RJ-11 konnektör (isteğe bağlı) | 2  | RJ-45 ağ konnektörü     |
| 3 | pil/güç ışıkları               | 4  | çok modlu DisplayPort   |
| 5 | AC adaptörü                    | 6  | güvenlik kablosu yuvası |
| 7 | video konnektörü               | 8  | eSATA/USB konnektörü    |
| 9 | USB PowerShare konnektörü      | 10 | akıllı kart Okuyucu     |



**DİKKAT:** Havalandırma deliklerini tıkamayın, içine nesnelere itmeyin veya içinde toz birikmesine izin vermeyin. Dell™ bilgisayarınız çalışırken, kapalı evrak çantası gibi düşük hava akımı olan ortamlarda tutmayın. Hava akışının sınırlandırılması bilgisayara zarar verebilir veya yangına yol açabilir. Bilgisayar ısındığında, fanı çalıştırır. Fan gürültüsü normaldir ve fanda veya bilgisayarda sorun olduğunu göstermez.

## Alttan Görünüş

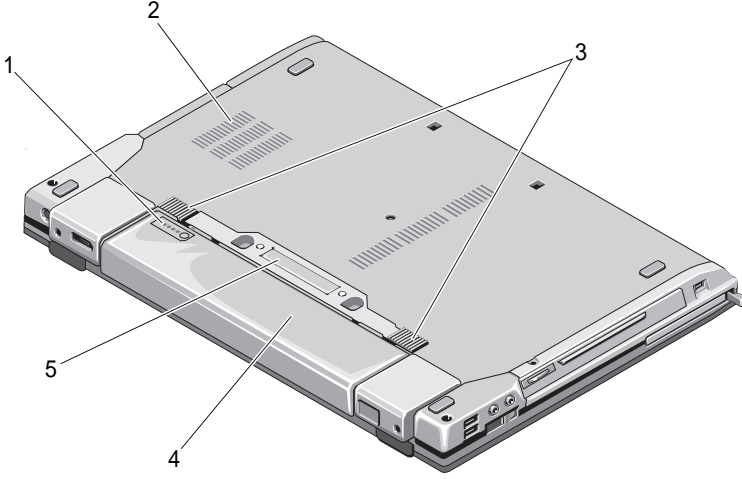

- |   |                                     |   |                        |
|---|-------------------------------------|---|------------------------|
| 1 | pil şarj göstergesi                 | 2 | havalandırma delikleri |
| 3 | pil mandalı açma                    | 4 | pil                    |
| 5 | bağlantı istasyonu cihazı konektörü |   |                        |

## Pili Çıkarma

- ⚠ DİKKAT:** Bu bölümdeki yordamlardan herhangi birine başlamadan önce bilgisayarınızla birlikte verilen güvenlik yönergelerine uyun.
- ⚠ DİKKAT:** Uyumsuz pil kullanımı yangın veya patlama riskini artırabilir. Pili yalnızca Dell'den satın alınmış uyumlu bir pille değiştirin. Pil, Dell™ bilgisayarınızla birlikte çalışacak şekilde tasarlanmıştır. Diğer bilgisayarların pilini kendi bilgisayarınızda kullanmayın.
- ⚠ DİKKAT:** Pili çıkartmadan veya değiştirmeden önce bilgisayarı kapatın, AC adaptörün fişini elektrik prizinden ve bilgisayardan çekin, modem fişini duvar konektöründen ve bilgisayardan çekin ve bilgisayardaki tüm harici kabloları çıkartın.

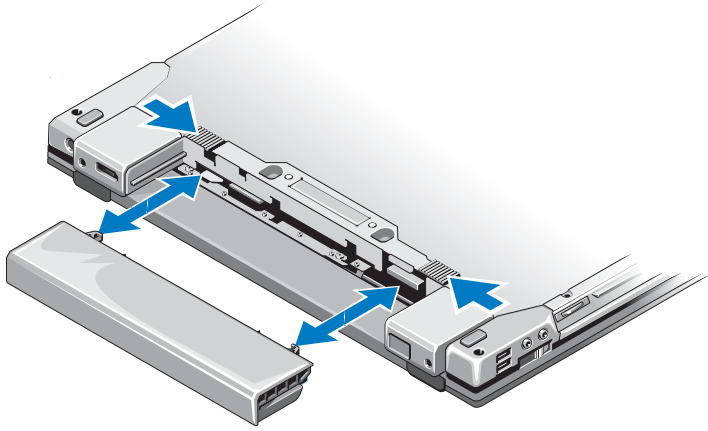

## Kablosuz Anahtar ve Dell™ Wi-Fi Catcher™ Ağ Bulucu



kablosuz anahtar simgesi



Dell Wi-Fi Catcher Ağ Bulucu simgesi

Kablosuz ağ aygıtlarını ve ağların konumunu belirlemek için Wi-Fi Catcher Ağ Bulucusunu etkinleştirmek veya devre dışı bırakmak için kablosuz anahtarını kullanın. İnternet'e bağlanma hakkında bilgi için bkz. "İnternet'e Bağlanma" sayfa 16.



# Bilgisayarınızı Kurma

## Hızlı Kurulum

- ⚠ **DİKKAT:** Bu bölümdeki yordamlardan herhangi birine başlamadan önce bilgisayarınızla birlikte verilen güvenlik yönergelerine uyun.
  - ⚠ **DİKKAT:** AC adaptörü tüm dünyadaki elektrik prizleriyle çalışır. Ancak güç konnektörleri ve anahtarlı uzatma kabloları ülkelere göre farklılık gösterir. Uyumsuz bir kablo kullanılması veya kabloun anahtarlı uzatma kablosuna veya elektrik prizine yanlış bağlanması yangına veya ekipmanın zarar görmesine neden olabilir.
  - ➡ **UYARI:** AC adaptörü kablosunu bilgisayardan çıkartırken, kablodan değil konnektörden tutun ve kabloun zarar görmemesi için sertçe fakat nazikçe çekin. AC adaptörü kablosunu sararken, kabloun hasar görmesini önlemek için AC adaptöründeki konnektörün açısını izlediğinizden emin olun.
  - ✍ **NOT:** Sipariş etmediyseniz pakette bazı aygıtlar bulunmayabilir.
- 1 AC adaptörünü bilgisayarın üzerindeki AC adaptörü konnektörüne ve elektrik prizine bağlayın.

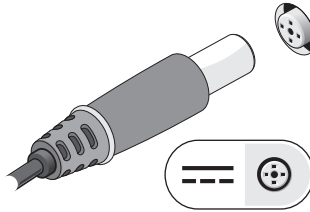

2 Ağ kablosunu bağlayın.

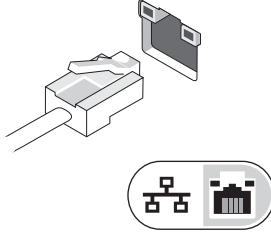

3 Fare veya klavye gibi USB aygıtlarını bağlayın.

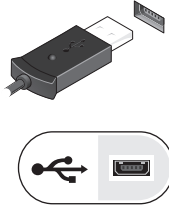

4 DVD oynatıcı gibi IEEE 1394 aygıtlarını bağlayın.

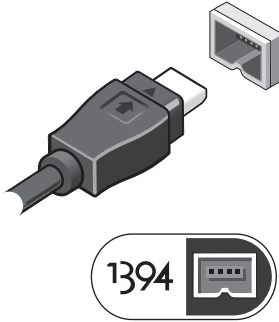

5 Bilgisayarın ekranını kaldırın ve güç düğmesine basarak bilgisayarı açın.



**NOT:** Herhangi bir kart yüklemeyen veya bilgisayarı bir yuvalama aygıtına ya da yazıcı gibi harici bir aygıtı bağlamadan önce en az bir kez açıp kapamanız önerilir.

İnternet'e Bağlanın. Daha fazla bilgi için bkz. "İnternet'e Bağlanma" sayfa 16.

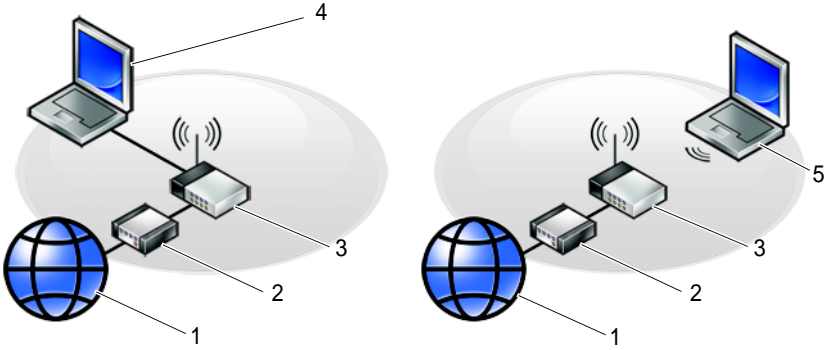

- 1 İnternet hizmeti
- 2 kablo veya DSL modem
- 3 kablosuz yönlendirici
- 5 *kablosuz* bağlantı içeren dizüstü bilgisayar

- 2 kablo veya DSL modem
- 4 *kablolu* bağlantı içeren dizüstü

# Internet'e Bağlanma

 **NOT:** ISS'ler ve ISS'lerin hizmetleri ülkeye göre değişir.

Internet'e bağlanmak için, bir modem veya ağ bağlantısı ve bir Internet Servis Sağlayıcısı'na (ISS) gerek vardır. *Çevirmeli bağlantı kullanıyorsanız*, Internet bağlantınızı kurmadan önce bilgisayarınızdaki modem konektörüne ve duvardaki telefon prizine bir telefon hattı bağlayın. *DSL veya kablo/uydu modem bağlantısı kullanıyorsanız*, kurulum yönergeleri için ISS'nize veya cep telefonu hizmetinizi veren kuruluşa başvurun.

## Internet Bağlantınızı Kurma

Internet bağlantısını ISS'niz tarafından sağlanan masaüstü kısayolu ile kurmak için:

- 1 Açık dosyaları kaydedip kapatın ve açık programlardan çıkın.
- 2 Microsoft® Windows® masaüstündeki ISS simgesini çift tıklatın.
- 3 Kurulumu tamamlamak için ekrandaki yönergeleri izleyin.

Masaüstünde ISS'nizin simgesi yoksa veya Internet'e farklı bir ISS ile bağlanmak istiyorsanız, aşağıdaki ilgili bölümde yer alan adımları uygulayın.

 **NOT:** Internet'e bağlanamazsanız, *Dell Teknik Kılavuzu*'na bakın. Daha önce sorunsuzca bağlandıysanız, ISS servisi veremiyor olabilir. Hizmetin var olup olmadığını öğrenmek için ISS'nize başvurun veya daha sonra tekrar bağlanmayı deneyin.

 **NOT:** ISS bilgilerinizi elinizin altında bulundurun. ISS'niz yoksa **Internet'e Bağlan** sihirbazına başvurun.

## Microsoft® Windows Vista® İşletim Sistemi

- 1 Açık dosyaları kaydedip kapatın ve açık programlardan çıkın.
- 2 Windows Vista Başlat düğmesi  → **Denetim Masası**'nı tıklatın.
- 3 **Ağ ve Internet** altından **Internet'e Bağlan**'ı tıklatın.
- 4 **Internet'e Bağlan** penceresinde, bağlantı türünüze bağlı olarak **Geniş Bant (PPPoE)** veya **Çevirmeli**'yi tıklatın:
  - DSL, uydu modem, kablo TV modem veya Bluetooth kablosuz teknoloji bağlantısı kullanacaksanız **Geniş Bant** seçeneğini belirleyin.
  - Çevirmeli modem veya ISDN kullanacaksanız, **Çevirmeli Bağlantı**'yı seçin.





**NOT:** Ne tür bir bağlantı seçeceğinizi bilmiyorsanız, **Seçmeme yardım et'i** tıklatın veya ISS'nize başvurun.

- 5 Kurulumu tamamlamak için ekrandaki yönergeleri izleyin ve ISS'nizin verdiği kurulum bilgilerini kullanın.

### Microsoft Windows® XP

- 1 Açık dosyaları kaydedip kapatın ve açık programlardan çıkın.
- 2 **Başlat**→ **Internet Explorer**→ **Internet'e Bağlan**'ı tıklatın.
- 3 Sonraki pencerede uygun seçeneği tıklatın:
  - ISS'niz yoksa **Internet servis sağlayıcı (ISS) listesinden seç'i** tıklatın.
  - ISS'nizden kurulum bilgilerini zaten aldıysanız fakat bir kurulum CD'si almadıysanız, **Bağlantımı ben ayarlayayım** seçeneğini tıklatın.
  - Kurulum CD'niz varsa, **ISS'den aldığım CD'yi kullan**'ı tıklatın.
- 4 **İleri**'yi tıklatın.

adım 3. adımda **Bağlantımı ben ayarlayayım**'ı seçtiyseniz, adım 5 ile devam edin. İşaretlemediyseniz, kurulumu tamamlamak için ekrandaki yönergeleri izleyin.



**NOT:** Hangi tür bir bağlantı seçeceğinizden emin değilseniz, ISS'nize başvurun.

- 5 **Internet'e nasıl bağlanmak istiyorsunuz?** altında uygun seçeneği belirleyin ve **İleri**'yi tıklatın.
- 6 Kurulumu tamamlamak için, ISS'nizin sağladığı kurulum bilgilerini kullanın.

## Bilgileri Yeni bir Bilgisayara Aktarma

### Microsoft® Windows Vista® İşletim Sistemi

- 1 Windows Vista Başlat düğmesini  tıklatın, sonra da **Dosya ve ayarları aktar**→ **Windows Kolay Aktarımını Başlat**'ı tıklatın.
- 2 **Kullanıcı Hesabı Denetimi** iletişim kutusunda **Devam**'ı tıklatın.
- 3 **Yeni bir aktarma başlat** ya da **Süren bir aktarmaya devam et** seçeneğini tıklatın.
- 4 Windows Kolay Aktarım sihirbazı tarafından ekranda sunulan yönergeleri izleyin.

## Microsoft Windows® XP

Windows XP'de, kaynak bilgisayardan yeni bilgisayara veri taşımak için Dosya ve Ayar Aktarma Sihirbazı vardır.

Verileri yeni bilgisayara bir ağ veya seri bağlantısı üzerinden aktarabilir ya da verileri yeni bilgisayara aktarmak için yazılabilir CD gibi taşınabilir bir ortamda depolayabilirsiniz.



**NOT:** Bir seri kabloyu iki bilgisayarın giriş/çıkış (G/Ç) bağlantı noktalarına doğrudan bağlayarak, eski bir bilgisayardaki verileri yeni bir bilgisayara aktarabilirsiniz. İki bilgisayar arasında doğrudan kablo bağlantısı kurma yönergeleri için, Microsoft Knowledge Base'de 305621 no'lu *Windows XP'de İki Bilgisayar Arasında Doğrudan Kablo Bağlantısı Kurma* makalesine bakın. Bu bilgiler belirli ülkelerde kullanılamayabilir.

Bilgileri yeni bir bilgisayara aktarmak için, Dosya ve Ayar Aktarma Sihirbazı'nı çalıştırmanız gerekir.

### Dosya ve Ayar Aktarma Sihirbazı'nı İşletim Sistemi Ortamı ile Çalıştırma



**NOT:** Bu yordam *İşletim Sistemi* ortamını gerektirir. Bu ortam isteğe bağlıdır ve bazı bilgisayarlara dahil değildir.

Yeni bilgisayarı dosya aktarımına hazırlamak için:

- 1 Dosya ve Ayar Aktarma Sihirbazı'nı açın: **Başlat**→ **Tüm Programlar**→ **Donatılar**→ **Sistem Araçları**→ **Dosya ve Ayar Aktarma Sihirbazı** öğelerini tıklatın.
- 2 **Dosya ve Ayar Aktarma Sihirbazı** karşılama ekranı görüntülendiğinde, **İleri**'yi tıklatın.
- 3 **Bu sizin yeni bilgisayarınız mı yoksa eskisi mi?** ekranında, **Yeni Bilgisayar**→ **İleri** öğelerini tıklatın.
- 4 **Windows XP CD'niz var mı?** ekranında **Sihirbazı Windows XP CD'sinden kullanacağım**→ **İleri** seçeneklerini tıklatın.
- 5 **Şimdi eski bilgisayara gidin** ekranı belirdiğinde, eski kaynak bilgisayarınıza gidin. Bu sefer **İleri**'yi *tıklamayın*.

Eski bilgisayardan verileri kopyalamak için:

- 1 Eski bilgisayarda, Windows XP *İşletim Sistemi* ortamını takın.
- 2 **Microsoft Windows XP'ye Hoş geldiniz** ekranında, **Başka görevler gerçekleştir** seçeneğini tıklatın.
- 3 **Ne yapmak istiyorsunuz?** altında **Dosya ve ayar aktarma**→ **İleri** seçeneğini seçin.

- 4 **Bu sizin yeni bilgisayarınız mı yoksa eskisi mi?** ekranında, **Eski Bilgisayar**→ **İleri** öğelerini tıklatın.
- 5 **Bir aktarım yöntemi seçin** ekranında tercih ettiğiniz aktarma yöntemini seçin.
- 6 **Ne aktarmak istersiniz?** ekranında, aktarmak istediğiniz öğeleri seçip sonra **İleri**'yi tıklatın.  
Bilgiler kopyalandıktan sonra **Toplama Aşaması Tamamlanıyor** ekranı görünür.
- 7 **Son**'u tıklatın.

Verileri yeni bilgisayara aktarmak için:

- 1 Yeni bilgisayardaki **Şimdi eski bilgisayara gidin** ekranında **İleri**'yi tıklatın.
- 2 **Dosyalar ve ayarlar nerede?** ekranında, ayarlarınızı ve dosyalarınızı aktarmak için seçtiğiniz yöntemi belirleyip sonra **İleri**'yi tıklatın.  
Sihirbaz toplanan dosyalar ve ayarları yeni bilgisayarınıza uygular.
- 3 **Son** ekranında **Son**'u tıklatın ve yeni bilgisayarını yeniden başlatın.

### **Dosya ve Ayar Aktarma Sihirbazı'nı İşletim Sistemi Ortamı Olmadan Çalıştırma**

Dosya ve Ayar Aktarma Sihirbazı'nı *İşletim Sistemi* ortamı olmadan çalıştırmak için, çıkarılabilir ortama bir yedek görüntü dosyası oluşturmanızı sağlayacak bir sihirbaz diski oluşturmanız gerekir.

Bir sihirbaz diski oluşturmak için, yeni bilgisayarınızı Windows XP ile kullanın ve aşağıdaki adımları gerçekleştirin:

- 1 Dosya ve Ayar Aktarma Sihirbazı'nı açın: **Başlat**→ **Tüm Programlar**→ **Donatılar**→ **Sistem Araçları**→ **Dosya ve Ayar Aktarma Sihirbazı** öğelerini tıklatın.
- 2 **Dosya ve Ayar Aktarma Sihirbazı** karşılama ekranı görüntülendiğinde, **İleri**'yi tıklatın.
- 3 **Bu sizin yeni bilgisayarınız mı yoksa eskisi mi?** ekranında, **Yeni Bilgisayar**→ **İleri** öğelerini tıklatın.
- 4 **Windows XP CD'niz var mı?** ekranında **Aşağıdaki sürücüde sihirbaz diski hazırlamak istiyorum**→ **İleri** öğelerini tıklatın.
- 5 Çıkarılabilir ortamı, örneğin yazılabilir CD'yi yerleştirip **Tamam**'ı tıklatın.
- 6 Disk oluşturma işlemi tamamlandığında ve **Şimdi eski bilgisayara gidin** iletisi görüntülendiğinde, **İleri**'yi tıklatmayın.
- 7 Eski bilgisayara gidin.

Eski bilgisayardan verileri kopyalamak için:

- 1 Eski bilgisayara sihirbaz diskini takın ve **Başlat**→ **Çalıştır**'ı tıklatın.
- 2 **Çalıştır** penceresindeki **Aç** alanında, **fastwiz** yoluna gözatın (uygun çıkarılabilir ortamda) ve **Tamam**'ı tıklatın.
- 3 **Dosya ve Ayar Aktarma Sihirbazı** karşılama ekranında **İleri**'yi tıklatın.
- 4 **Bu sizin yeni bilgisayarınız mı yoksa eskisi mi?** ekranında, **Eski Bilgisayar**→ **İleri** öğelerini tıklatın.
- 5 **Bir aktarım yöntemi seçin** ekranında tercih ettiğiniz aktarma yöntemini seçin.
- 6 **Ne aktarmak istersiniz?** ekranında, aktarmak istediğiniz öğeleri seçip sonra **İleri**'yi tıklatın.  
Bilgiler kopyalandıktan sonra **Toplama Aşaması Tamamlanıyor** ekranı görünür.
- 7 **Son**'u tıklatın.

Verileri yeni bilgisayara aktarmak için:

- 1 Yeni bilgisayardaki **Şimdi eski bilgisayara gidin** ekranında **İleri**'yi tıklatın.
- 2 **Dosyalar ve ayarlar nerede?** ekranında, ayarlarınızı ve dosyalarınızı aktarmak için seçtiğiniz yöntemi belirleyip sonra **İleri**'yi tıklatın. Ekrandaki yönergeleri izleyin.  
Sihirbaz toplanan dosya ve ayarları okur ve bunları yeni bilgisayara uygular.  
Bütün dosyalar ve ayarlar uygulandığında **Bitti** ekranı görünür.
- 3 **Son**'u tıklatın ve yeni bilgisayarı yeniden başlatın.



**NOT:** Bu yordam hakkında daha fazla bilgi için, [support.dell.com](http://support.dell.com) sitesinde 154781 no'lu belgeyi (*What Are The Different Methods To Transfer Files From My Old Computer To My New Dell™ Computer Using the Microsoft® Windows® XP Operating System?*) arayın.



**NOT:** Dell™ Knowledge Base belgesine bazı ülkelerden erişilemeyebilir.

## Teknik Özellikler



**NOT:** Sunulan teknik özellikler bölgeye göre değişebilir. Bilgisayarınızın yapılandırması hakkında daha fazla bilgi için **Başlat**→ **Yardım ve Destek** ögesini tıklattın ve bilgisayarınız hakkındaki bilgileri gösteren seçeneği seçin.

---

### İşlemci

---

İşlemci tipi	Intel® Core™ 2 Duo
L1 önbellek	Yönerge başına 32 KB, çekirdek başına 32 KB veri önbelleği
L2 önbellek	Paylaşılmış 3 MB veya 6 MB
Ön yan veri yolu frekansı	1067 MHz

---

### Sistem Bilgileri

---

Yonga seti	Intel PM45
Veriyolu genişliği	64 bit
DRAM veriyolu genişliği	64 bit
İşlemci adresi veriyolu genişliği	36 bit
Flash EPROM	SPI 32 Mbit
PCI veriyolu (yalnız ayrı grafikler)	x16 PCI Express

---

### ExpressCard (isteğe bağlı)

---

ExpressCard konnektörü	54 mm ExpressCard yuvası (USB ve PCIe tabanlı arabirimleri destekler)
Desteklenen kartlar	34 mm ve 54 mm

---

## Güvenli Dijital (SD) Bellek Kartı Okuyucu

---

Desteklenen kartlar	SD, SDIO, SD HC, Mini SD (adaptörlü) MMC, MMC+, Mini MMC (adaptörlü)
---------------------	---

---

## Bellek

---

Bellek modülü konektörü	iki DIMM yuvası
Kullanılabilir hafıza yapılandırmaları	1 GB (bir 1 GB DIMM veya iki 512 MB DIMM) 2 GB (iki DIMM) 4 GB (iki DIMM) 8 GB (iki DIMM, 64-bit Windows XP veya Windows Vista işletim sistemi gerektirir)
Bellek türü	DDR2 800 MHz (yonga seti ve/veya işlemci bileşimleri tarafından destekleniyorsa). Yalnız ECC olmayan bellek.
Minimum bellek	1 GB
Maksimum bellek	8 GB (64-bit Windows XP veya Windows Vista işletim sistemi gerektirir)

**NOT:** Çift kanallı bant genişliği özelliğinin avantajından faydalanmak için, her iki bellek yuvası da dolmalı ve boyutları eşleşmelidir.

**NOT:** Görüntülenen kullanılabilir bellek yüklü maksimum belleğin tamamını yansıtmaz, çünkü belleğin bir kısmı sistem dosyaları için ayrılmıştır.

**NOT:** Intel® Aktif Yönetim Teknolojisi'ni (iAMT) etkinleştirmek için, "A" etiketli bellek konektöründe bir DIMM olmalıdır. Bellek konektörü hakkında daha fazla bilgi için [support.dell.com](http://support.dell.com) adresinde bulunan *Service Manual (Servis Kılavuzu)* belgesine bakın. iAMT hakkında daha fazla bilgi için, [support.dell.com](http://support.dell.com) adresinde bulunan *Dell™ Systems Management Administrator's Guide* (Sistem Yönetimi Yönetici Kılavuzu) belgesine bakın.

---

## Bağlantı Noktaları ve Konektörler

---

Ses	mikrofon konektörü, stereo kulaklık/hoparlör konektörü
IEEE 1394a	4 pinli konektör

---

## Bağlantı Noktaları ve Konnektörler (devamı)

---

Mini Kart desteği (dahili genişletme yuvaları)	WLAN için ayrılmış bir Mini Kart yuvası WWAN (mobil geniş bant) için ayrılmış bir adet tam Mini Kart yuvası WPAN (Bluetooth® kablosuz teknolojisi veya ultra geniş bant [UWB]) için ayrılmış bir adet tam Mini Kart yuvası <b>NOT:</b> Intel® Flash Cache için WWAN veya WPAN tam Mini Kart yuvasını kullanabilirsiniz
Modem	RJ-11 modem konnektörü
Ağ adaptörü	RJ-45 modem konnektörü
Akıllı kart okuyucu	tümleşik akıllı kart okuyucu
USB, USB PowerShare, eSATA	dört adet 4 pinli USB 2.0 uyumlu konnektör <b>NOT:</b> Dizüstü bilgisayarınız dört adede kadar USB cihazını destekleyebilir. USB konnektörlerinden biri, üçüncü şahıs cihazlar (örn. cep telefonu) için güç sağlayabilen bir USB PowerShare'dir. Bir başka USB konnektörü de eSATA bağlantı noktası olarak kullanılabilir.
Video	VGA konnektörü çok modlu DisplayPort

---

## İletişim

---

Modem	isteğe bağlı dahili modem
Ağ adaptörü	Sistem kartında 10/100/1000 Ethernet LAN
Kablosuz	WLAN yarım Mini Kart, WWAN, WPAN tam Mini Kart Bluetooth® kablosuz teknolojisi UWB teknolojisi
Mobil Geniş Bant	tam Mini Kart
GPS	Mobil Geniş Bant tam Mini Kart tarafından desteklenir

---

**Video**

---

Video türü	sistem kartında bağımsız video, donanım ivmeli, OpenGL desteği
Veriyolu	PCI-E grafikleri x16
Video denetleyici	nVIDIA Quadro FX370M
Video bellek	bağımsız video: 256 MB ayrılmış bellek
Video çıkışı	VGA konektörü, çok modlu DisplayPort

---

**Ses**

---

Ses türü	çift kanallı yüksek tanımlı ses
Ses denetleyici	IDT 92HD71B
Stereo dönüşüm	24-bit (analog ile dijital ve dijital ile analog arası)
Arabirimler:	
Dahili	dahili yüksek tanımlı ses codec'i
Harici	harici mikrofon giriş konektörü, stereo kulaklık/hoparlör konektörü
Hoparlörler	iki adet 1 watt, 4 ohm hoparlör
Dahili hoparlör yükselticisi	kanal başına 1 watt 4 ohm
Dahili mikrofon	tek bir dijital mikrofon
Ses seviyesi denetimleri	ses denetimi düğmeleri

---

**Ekran**

---

Tür (etkin matris TFT)	WXGA, WXGA+
Aktif X/Y	303,36 x 189,84
Boyutlar:	
Yükseklik	207 mm (8,15 inç)
Genişlik	320 mm (12,6 inç)
Köşegen	358,14 mm (14,1 inç)



---

**Ekran (devamı)**

---

## Maksimum çözünürlükler

WXGA CCFL	1280 x 800 piksel
WXGA+ WLED	1440 x 900 piksel

## Yenileme hızı

60 Hz

## Çalışma açısı

0° (kapalı) ila 160° (yerleştirilmediği zamanlarda)

## İzleme açıları:

Yatay	40/40°
Dikey	15/30°

## Piksel aralığı:

WXGA CCFL	0,2373
WXGA+	0,2109

## Tipik güç tüketimi (arka ışıklı panel):

WXGA CCFL	6,2 watt (maksimum), çevirici kaybı olmadan
WXGA+	7,5 watt (maksimum)

---

**Klavye**

---

Tuş sayısı 83 (ABD ve Kanada); 84 (Avrupa);  
87 (Japonya)

Düzen QWERTY/AZERTY/Kanji

Boyut tam boyutlu (19 mm anahtar aralığı)

---

**Dokunmatik Yüzey**

---

X/Y konum çözünürlüğü (grafik tablo modu) 240 cpi

## Boyut:

Genişlik	73,0 mm (2,9 inç) etkin algılayıcı alan
Yükseklik	42,9 mm (1,7 inç) dikdörtgen

---

**Pil**

---

Tür	12 hücreli "akıllı" lityum iyon prizmatik ince (84 watt/saat)
	9 hücreli "akıllı" lityum iyon (85 watt/saat)
	6 hücreli "akıllı" lityum iyon (56 watt/saat)

**Boyutlar****6 hücreli lityum iyon pil:**

Derinlik	206 mm (8,11 inç)
Yükseklik	19,8 mm (0,78 inç)
Genişlik	47,0 mm (1,85 inç)

**Boyutlar****9 hücreli lityum iyon pil:**

Derinlik	208 mm (8,67 inç)
Yükseklik	22,3 mm (0,88 inç)
Genişlik	68,98 mm (2,70 inç)

**Boyutlar****12 hücreli lityum iyon ince piller:**

Derinlik	14,48 mm
Yükseklik	217,24 mm
Genişlik	322,17 mm

**Ağırlık:**

6 hücreli Birincil pil	33 kg (0,73 lb)
9 hücreli yüksek kapasiteli pil	0,51 kg (1,12 lb)
12 hücreli ince pil	0,85 kg (1,87 lb)

**Voltaj:**

6 hücreli ve 9 hücreli	11,1 VDC
12 hücreli ince pil	14,8 VDC

---

## **Pil (devamı)**

---

**NOT:** Pil çalışma süresi, çalışma şartlarına göre farklılık gösterir ve yoğun güç harcayan bazı koşullarda önemli ölçüde azalabilir.

Şarj olma süresi (yaklaşık):

Bilgisayar kapalıyken	Dell™ ExpressCharge™ modunda yaklaşık 1 saate %80 doluluk düzeyi
Kullanım ömrü (yaklaşık)	1 yıl
Sıcaklık aralığı:	
Çalışma	0° - 40°C (32° - 104°F)
Depolama	-10° - 65°C (-14° - 149°F)
Düğme pil	CR-2032

---

## **AC Adaptörü**

---

Giriş voltajı	100–240 VAC
Giriş akımı (maksimum)	1.5 A
Giriş frekansı	50–60 Hz
Sıcaklık aralığı:	
Çalışma	0° - 35°C (32° - 95°F)
Depolama	-40° - 65°C (-40° - 149°F)

PA-12 65 W Seyahat AC adaptörü:

Çıkış voltajı	19,5 V DC
Çıkış akımı	3,34 A
Yükseklik	15 mm (0,6 inç)
Genişlik	66 mm (2,6 inç)
Derinlik	127 mm (5,0 inç)
Ağırlık	0,29 kg (0,64 lb)

---

**AC Adaptörü (devamı)**

---

PA-10 90 W D Serisi AC adaptörü:

Çıkış voltajı	19,5 V DC
Çıkış akımı	4,62 A
Yükseklik	32 mm (1,3 inç)
Genişlik	60 mm (2,4 inç)
Derinlik	140 mm (5,5 inç)
Ağırlık	0,425 kg (0,9 lb)

PA-3E 90 W E Serisi AC adaptörü:

Çıkış voltajı	19,5 V DC
Çıkış akımı	4,62 A
Yükseklik	15 mm (0,6 inç)
Genişlik	70 mm (2,8 inç)
Uzunluk	147 mm (5,8 inç)
Ağırlık	0,345 kg (0,76 lb)

---

**Parmak İzi okuyucu (isteğe bağlı)**

---

Tür	CMOS aktif kapsamlı piksel algılayıcı teknolojiye sahip UPEK TCS3 TouchStrip çizgi sensörü
-----	--

---

**Çevre**

---

Yükseklik	26,3 mm (1,035 inç)
Genişlik	335 mm (13,189 inç)
Derinlik	238,3 mm (9,382 inç)
Ağırlık	Bağımsız grafik kartı ile 2,16 kg (4,77 lb), 6 hücreli pil ve optik sürücü

---

## Çevre

---

Sıcaklık aralığı:

Çalışma	0° - 35°C (32° - 95°F)
Depolama	-40° - 65°C (-40° - 149°F)

Bağıl nem (en yüksek):

Çalışma	%10 - %90 (yoğuşmasız)
Depolama	%5 - %95 (yoğuşmasız)

En yüksek titreşim (kullanıcı ortamını uyarar rasgele titreşim tayfı kullanılarak):

Çalışma	0,66 GRMS
Depolama	1,3 GRMS

Maksimum sarsıntı (Sabit sürücü çalışırken ve çalışma için 2 ms yarım sinüs darbesi ile hesaplanmıştır. Aynı zamanda sürücü başlığı durdurulmuş konumdayken ve 2 ms yarım sinüs darbesi ile hesaplanmıştır):

Çalışma	143 G
Depolama	163 G

Rakım (en çok):

Çalışma	-15,2 - 3.048 m (-50 - 10.000 ft)
Depolama	-15,2 - 3.048 m (-50 - 10.000 ft)

---

## Kamera (İsteğe bağlı)

---

Çözünürlük 640 x 480 piksel (VGA)



## Sorun Giderme

**⚠ DİKKAT:** Elektrik çarpması, hareketli fan pervaneleriyle yaralanma veya diğer olası yaralanmalara karşı korunmak için, kapağı açmadan önce daima bilgisayarınızın elektrik bağlantısını kesin.

**⚠ DİKKAT:** Bu bölümdeki yordamlardan herhangi birine başlamadan önce bilgisayarınızla birlikte verilen güvenlik yönergelerine uyun

## Araçlar

### Güç Işıkları

Bilgisayarınızın önündeki iki renkli güç düğmesi ışığı farklı durumları göstermek için yanar, yanıp söner veya sürekli yanar:

- Güç ışığı yanmıyorsa bilgisayarınız kapalıdır veya elektrik almıyordur.
- Güç ışığı kesintisiz mavi yanıyorsa ve bilgisayar yanıt vermiyorsa, monitörün bağlı ve açık olduğundan emin olun.
- Güç ışığı mavi yanıp söniyorsa bilgisayar bekleme modundadır. Normal çalışmayı devam ettirmek için klavyenizde bir tuşa basın, fareyi hareket ettirin veya güç düğmesine basın. Güç ışığı sarı yanıp söniyorsa, bilgisayar elektrik almıyordur, bellek modülü gibi bir aygıt veya ekran kartı arızalı veya yanlış takılmış olabilir.
- Güç ışığı kesintisiz olarak sarı yanıyorsa, bir elektrik sorunu veya dahili aygıt arızası olabilir.

### Sesli Uyarı Kodları

Bilgisayarınız, monitör hataları veya sorunları görüntüleyemezse, başlatma sırasında bir dizi uyarı sesi çıkarabilir. Sesli uyarı kodu adı verilen sesli uyarı dizileri bir sorunu belirtir. Olası bir sesli uyarı kodu, art arda üç kısa bip sesinden oluşur. Bu sesli uyarı kodu, bilgisayarın bir bellek sorunuyla karşılaştığını gösterir.

Bilgisayarınız başlatma sırasında uyarı sesi çıkartırsa:

- 1 Sesli uyarı kodunu not edin.
- 2 Daha ciddi bir nedeni tanımlamak için Dell Diagnostics'i çalıştırın (bkz. "Dell Diagnostics programı" sayfa 40).

Kod (tekrar eden kısa bipler)	Tanım	Önerilen Çözüm
1	BIOS checksum arızası. Anakart arızası olasılığı.	Dell'e başvurun.
2	Bellek modülü algılanamadı	<ol style="list-style-type: none"><li>1 İki veya daha çok bellek modülü takılıysa, modülleri çıkarın, bir modülü tekrar takın (bkz. <i>Service Manual</i>, <a href="http://support.dell.com">support.dell.com</a>), sonra da bilgisayarını yeniden başlatın. Bilgisayar normal şekilde başlarsa, diğer bir modülü takın. Arızalı bir modül bulana kadar veya tüm modülleri hatasız şekilde takana kadar devam edin.</li><li>2 Varsa, <b>bilgisayarınıza</b> aynı türden iyi durumda bir bellek takın (bkz. <i>Service Manual</i>, <a href="http://support.dell.com">support.dell.com</a>).</li><li>3 Sorun devam ederse, Dell'e başvurun.</li></ol>
3	Olası sistem kartı arızası	Dell'e başvurun.
4	RAM Okuma/Yazma hatası	<ol style="list-style-type: none"><li>1 Özel bellek modülü/bellek konektörü değiştirme gereksinimleri olmadığından emin olun (bkz. <i>Service Manual</i>, <a href="http://support.dell.com">support.dell.com</a>).</li><li>2 Taktığınız bellek modüllerinin bilgisayarınızla uyumlu olduğundan emin olun (bkz. <i>Service Manual</i>, <a href="http://support.dell.com">support.dell.com</a>).</li><li>3 Sorun devam ederse, Dell'e başvurun.</li></ol>
5	Gerçek zamanlı saat arızası. Olası pil arızası veya anakart arızası.	<ol style="list-style-type: none"><li>1 Pili değiştirin (bkz. <i>Service Manual</i>, <a href="http://support.dell.com">support.dell.com</a>).</li><li>2 Sorun devam ederse, Dell'e başvurun.</li></ol>



Kod (tekrar eden kısa bipler)	Tanım	Önerilen Çözüm
6	Video BIOS sınama hatası	Dell'e başvurun.
7	CPU önbellek sınama hatası	Dell'e başvurun.

## Hata Mesajları



**DİKKAT:** Bu bölümdeki yordamlardan herhangi birine başlamadan önce bilgisayarınızla birlikte verilen güvenlik yönergelerine uyun.

Mesaj listelenmiyorsa, işletim sisteminin belgelerine veya mesaj görüldüğünde çalışmakta olan programın belgelerine bakın.

**YARDIMCI AYGIT HATASI** — Dokunmatik yüzey veya harici fare hatalı olabilir. Harici fare için, kablo bağlantısını denetleyin. Sistem kurulum programında **İşaret Aygıtı** seçeneğini etkinleştirin. Daha fazla bilgi için bkz. *Service Manual*, support.dell.com. Sorun devam ederse Dell ile bağlantı kurun (bkz. "Dell'e Başvurma" sayfa 65).

**HATALI KOMUT VEYA DOSYA ADI** — Komutu doğru yazdığımızdan, gerekli yerlerde boşluk bıraktığımızdan ve doğru yol adını kullandığımızdan emin olun.

**HATA NEDENİYLE ÖNBELLEK DEVRE DIŞI BIRAKILDI** — Mikroişlemcinin içindeki ana önbellek hata verdi. Dell'e başvurun (bkz. "Dell'e Başvurma" sayfa 65).

**CD SÜRÜCÜ DENETLEYİCİ HATASI** — CD sürücüsü bilgisayarın komutlarına yanıt vermiyor.

**VERİ HATASI** — Sabit disk sürücü verileri okuyamıyor.

**KULLANILABİLİR BELLEKTE AZALMA** — Bir ya da daha fazla bellek modülü hatalı veya yanlış yerleşmiş olabilir. Bellek modüllerini yeniden yükleyin ve gerekirse değiştirin. Daha fazla bilgi için bkz. *Service Manual*, support.dell.com.

**DISK C: BAŞLATMA HATASI** — Sabit disk sürücü başlatılamadı. Dell Diagnostics'te sabit disk sürücü testlerini gerçekleştirin (bkz. "Dell Diagnostics programı" sayfa 40).

**SÜRÜCÜ HAZIR DEĞİL** — İşlemin devam edebilmesi için sabit disk sürücünün yuvada olması gerekir. Sabit disk sürücüyü sabit sürücü yuvasına takın. Daha fazla bilgi için bkz. *Service Manual*, [support.dell.com](http://support.dell.com).

**PCMCIA KARTI OKUMA HATASI** — Bilgisayar ExpressCard'ı tanımlayamıyor. Kartı yeniden takın veya başka bir kart deneyin. Daha fazla bilgi için bkz. *Service Manual*, [support.dell.com](http://support.dell.com).

**GENİŞLETİLMİŞ BELLEK BOYUTU DEĞİŞMİŞ** — Geçici olmayan bellekte (NVRAM) kayıtlı bellek miktarı bilgisayarda takılı olan bellekle eşleşmiyor. Bilgisayarı yeniden başlatın. Hata tekrar görünürse, Dell ile bağlantı kurun (bkz. "Dell'e Başvurma" sayfa 65).

**KOPYALANAN DOSYA HEDEF SÜRÜCÜ İÇİN FAZLA BÜYÜK** — Kopyalamaya çalıştığınız dosya disk için fazla büyük veya disk dolu. Dosyayı farklı bir diske kopyalamayı deneyin veya daha geniş kapasiteli bir disk kullanın.

**DOSYA ADI AŞAĞIDAKİ KARAKTERLERDEN HERHANGİ BİRİNİ İÇEREMEZ: \ / : \* ? " < > |** — Dosya adlarında bu karakterleri kullanmayın.

**KAPI A20 HATASI** — Bir bellek modülü gevşek olabilir. Bellek modüllerini yeniden yükleyin ve gerekirse değiştirin. Daha fazla bilgi için bkz. *Service Manual*, [support.dell.com](http://support.dell.com).

**GENEL HATA** — İşletim sistemi komutu gerçekleştiriyor. Mesajı genellikle özel bir bilgi izler - örneğin Yazıcıda kağıt yok. Uygun eylemi gerçekleştirin.

**SABİT DİSK SÜRÜCÜSÜ YAPILANDIRMA HATASI** — Bilgisayar sürücü türünü tanımlayamıyor. Bilgisayarı kapatın, sabit sürücüyü çıkarın (bkz. *Service Manual*, [support.dell.com](http://support.dell.com)) ve bilgisayarı CD'den önyükleyin. Sonra bilgisayarı kapatın, sabit disk sürücüsünü yeniden yükleyin ve bilgisayarı yeniden başlatın. Dell Diagnostics'te Sabit Disk Sürücü testlerini gerçekleştirin (bkz. "Dell Diagnostics programı" sayfa 40).

**SABİT DİSK SÜRÜCÜSÜ DENETLEYİCİ HATASI 0** — Sabit disk sürücü bilgisayarın komutlarına yanıt vermiyor. Bilgisayarı kapatın, sabit sürücüyü çıkarın (bkz. [support.dell.com](http://support.dell.com) adresinde bulunan *Service Manual (Servis Kılavuzu)*) ve bilgisayarı CD'den önyükleyin. Sonra bilgisayarı kapatın, sabit disk sürücüsünü yeniden yükleyin ve bilgisayarı yeniden başlatın. Sorun devam ederse başka bir sürücü deneyin. Dell Diagnostics'te Sabit Disk Sürücü testlerini gerçekleştirin (bkz. "Dell Diagnostics programı" sayfa 40).

**SABİT DİSK SÜRÜCÜ HATASI** — Sabit disk sürücü bilgisayarın komutlarına yanıt vermiyor. Bilgisayarı kapatın, sabit sürücüyü çıkarın (bkz. *Service Manual*, [support.dell.com](http://support.dell.com)) ve bilgisayarı CD'den önyükleyin. Sonra bilgisayarı kapatın, sabit disk sürücüsünü yeniden yükleyin ve bilgisayarı yeniden başlatın. Sorun devam ederse başka bir sürücü deneyin. Dell Diagnostics'te Sabit Disk Sürücü testlerini gerçekleştirin (bkz. "Dell Diagnostics programı" sayfa 40).

**SABİT DİSK SÜRÜCÜ OKUMA HATASI** — Sabit disk sürücü bozuk olabilir. Bilgisayarı kapatın, sabit sürücüyü çıkarın (bkz. *Service Manual*, [support.dell.com](http://support.dell.com)) ve bilgisayarı CD'den önyükleyin. Sonra bilgisayarı kapatın, sabit disk sürücüsünü yeniden yükleyin ve bilgisayarı yeniden başlatın. Sorun devam ederse başka bir sürücü deneyin. Dell Diagnostics'te Sabit Disk Sürücü testlerini gerçekleştirin (bkz. "Dell Diagnostics programı" sayfa 40).

**ÖNYÜKLENEBİLİR ORTAM YERLEŞTİRİN** — İşletim sistemi, disket veya CD gibi önyükleme yapılamayan bir ortamı önyüklemeye çalışıyor. Önyüklenebilir ortam yerleştirin.

**GEÇERSİZ YAPILANDIRMA BİLGİLERİ - LÜTFEN SİSTEM KURULUM PROGRAMINI ÇALIŞTIRIN** — Sistem yapılandırma bilgileri donanım yapılandırmasıyla eşleşmiyor. Mesaj büyük olasılıkla bellek modülü yüklendikten sonra verilir. Sistem kurulum programındaki uygun seçenekleri düzeltin. Daha fazla bilgi için bkz. *Service Manual*, [support.dell.com](http://support.dell.com).

**KLAVYE SAAT ÇİZGİSİ HATASI** — Harici klavyeler için, kablo bağlantısını denetleyin. Dell Diagnostics'te Klavye Denetleyici testini çalıştırın (bkz. "Dell Diagnostics programı" sayfa 40).

**KLAVYE DENETLEYİCİ HATASI** — Harici klavyeler için, kablo bağlantısını denetleyin. Bilgisayarı yeniden başlatın ve önyükleme sırasında klavyeye veya fareye dokunmaktan kaçının. Dell Diagnostics'te Klavye Denetleyici testini çalıştırın (bkz. "Dell Diagnostics programı" sayfa 40).

**KLAVYE VERİ ÇİZGİSİ HATASI** — Harici klavyeler için, kablo bağlantısını denetleyin. Dell Diagnostics'te Klavye Denetleyici testini çalıştırın (bkz. "Dell Diagnostics programı" sayfa 40).

**KLAVYE TUŞ TAKILMA HATASI** — Harici klavyeler veya tuş takımları için, kablo bağlantısını denetleyin. Bilgisayarı yeniden başlatın ve önyükleme sırasında klavyeye veya fareye dokunmaktan kaçının. Dell Diagnostics'te Tuş Takılma testini çalıştırın (bkz. "Dell Diagnostics programı" sayfa 40).

**LİSANSLI İÇERİĞE MEDIADIRECT'TE ERİŞİLEMİYOR** — Dell™ MediaDirect™, dosya üzerindeki Dijital Hak Yönetim (DRM) sınırlamalarını doğrulayamıyor, bu nedenle dosya çalıştırılmıyor (bkz. "Dell Diagnostics programı" sayfa 40).

**ADRES NOKTASINDA BELLEK ADRES SATIRI HATASI, OKUMA DEĞERİ (DEĞER) BEKLİYOR** — Bir bellek modülü hatalı veya yanlış yerleşmiş olabilir. Bellek modüllerini yeniden yükleyin ve gerekirse değiştirin. Daha fazla bilgi için bkz. *Service Manual*, [support.dell.com](http://support.dell.com).

**BELLEK AYIRMA HATASI** — Başlatmaya çalıştığınız yazılım işletim sistemi, başka bir program veya yardımcı programla çatışıyor. Bilgisayarı kapatın, 30 saniye bekleyin ve sonra yeniden başlatın. Programı yeniden çalıştırmayı deneyin. Hata mesajı görünmeye devam ederse, yazılım belgelerine bakın.

**ADRES NOKTASINDA BELLEK VERİ SATIRI HATASI, OKUMA DEĞERİ (DEĞER) BEKLİYOR** — Bir bellek modülü hatalı veya yanlış yerleşmiş olabilir. Bellek modüllerini yeniden yükleyin ve gerekirse değiştirin. Daha fazla bilgi için bkz. *Service Manual*, [support.dell.com](http://support.dell.com).

**ADRES NOKTASINDA BELLEK ÇİFT SÖZCÜK MANTIĞI HATASI, OKUMA DEĞERİ DEĞER BEKLİYOR** — Bir bellek modülü hatalı veya yanlış yerleşmiş olabilir. Bellek modüllerini yeniden yükleyin ve gerekirse değiştirin. Daha fazla bilgi için bkz. *Service Manual*, [support.dell.com](http://support.dell.com).

**ADRES NOKTASINDA BELLEK TEK/ÇİFT MANTIK HATASI, OKUMA DEĞERİ DEĞER BEKLİYOR** — Bir bellek modülü hatalı veya yanlış yerleşmiş olabilir. Bellek modüllerini yeniden yükleyin ve gerekirse değiştirin. Daha fazla bilgi için bkz. *Service Manual*, [support.dell.com](http://support.dell.com).

**ADRES NOKTASINDA BELLEK YAZMA/OKUMA HATASI, OKUMA DEĞERİ DEĞER BEKLİYOR** — Bir bellek modülü hatalı veya yanlış yerleşmiş olabilir. Bellek modüllerini yeniden yükleyin ve gerekirse değiştirin. Daha fazla bilgi için bkz. *Service Manual*, [support.dell.com](http://support.dell.com).

**HİÇBİR ÖNYÜKLEME AYGITI YOK** — Bilgisayar sabit disk sürücüyü bulamıyor. Sabit disk sürücüsü önyükleme aygıtınız ise, sürücünün takılmış, doğru şekilde yerleştirilmiş ve önyükleme aygıtı olarak bölümlendirilmiş olduğundan emin olun.

**SABIT DISK SÜRÜCÜSÜNDE ÖNYÜKLEME SEKTÖRÜ YOK** — İşletim sistemi bozuk olabilir. Dell'e başvurun (bkz. "Dell'e Başvurma" sayfa 65).

**SAAT İLERLEME KESİNTİSİ YOK** — Sistem kartındaki bir yonga bozuk olabilir. Dell Diagnostics'te Sistem Ayar testlerini gerçekleştirin (bkz. "Dell Diagnostics programı" sayfa 40).

**YETERİNCE BELLEK VEYA KAYNAK YOK. BAZI PROGRAMLARI KAPATIN VE YENİDEN DENEYİN.** — Çok fazla açık programınız var. Tüm programları kapatın ve kullanmak istediğiniz programı açın.

**İŞLETİM SİSTEMİ BULUNAMADI** — Sabit sürücüyü yeniden takın (support.dell.com sitesinde **Service Manual**'a bakın). Sorun devam ederse Dell ile bağlantı kurun (bkz. "Dell Diagnostics programı" sayfa 40).

**İSTEĞE BAĞLI ROM HATALI SAĞLAMA TOPLAMI** — İsteğe bağlı ROM hata verdi. Dell'e başvurun (bkz. "Dell Diagnostics programı" sayfa 40).

**GEREKLİ BİR .DLL DOSYASI BULUNAMADI** — Açmaya çalıştığımız programın temel bir dosyası eksik. Programı kaldırın ve yeniden yükleyin.

*Microsoft® Windows Vista®:*

- 1 Windows Vista Başlat düğmesini  → **Denetim Masası** → **Programlar** → **Programlar ve Özellikler**'i tıklatın.
- 2 Kaldırmak istediğiniz programı seçin.
- 3 **Kaldır**'ı tıklatın.
- 4 Yükleme yönergeleri için program belgelerine bakın.

*Microsoft Windows® XP:*

- 1 **Başlat** → **Denetim Masası** → **Programları Ekle veya Kaldır** → **Programlar ve Özellikler**'i tıklatın.
- 2 Kaldırmak istediğiniz programı seçin.
- 3 **Kaldır**'ı tıklatın.
- 4 Yükleme yönergeleri için program belgelerine bakın.

**SEKTÖR BULUNAMADI** — İşletim sistemi sabit disk üzerindeki bir sektörü bulamıyor. Sabit disk sürücüsünde bozuk bir sektör veya bozuk FAT olabilir. Dosya yapısını sabit disk sürücüsünde denetlemek için Windows hata denetleme yardımcı programını çalıştırın. Yönergeler için Windows Yardım ve Destek'e bakın (**Başlat** → **Yardım ve Destek**'i tıklatın). Çok sayıda sektör bozuksa, verileri yedekleyin (mümkünse) ve sabit disk sürücüyü yeniden biçimlendirin.

**HATA ARAMA** — İşletim sistemi sabit disk sürücüdeki belirli bir yolu bulamıyor.

**KAPATMA HATASI** — Sistem kartındaki bir yonga bozuk olabilir. Dell Diagnostics'te Sistem Ayar testlerini gerçekleştirin (bkz. "Dell Diagnostics programı" sayfa 40).

**GÜN SAATİ GÜÇ KAYBETTİ** — Sistem yapılandırma ayarları bozuk. Pili şarj etmek için bilgisayarınızı bir elektrik prizine takın. Sorun devam ederse, sistem kurulumu programına girerek verileri geri yüklemeye çalışın, ardından da programdan hemen çıkın (bkz. [support.dell.com](http://support.dell.com) sayfasında bulunan *Service Manual (Servis Kılavuzu)*). Mesaj tekrar belirirse, Dell ile bağlantı kurun (bkz. "Dell'e Başvurma" sayfa 65).

**GÜN SAATİ DURDU** — Sistem yapılandırma ayarlarını destekleyen rezerv pilin yeniden şarj edilmesi gerekebilir. Pili şarj etmek için bilgisayarınızı bir elektrik prizine takın. Sorun devam ederse Dell ile bağlantı kurun (bkz. "Dell'e Başvurma" sayfa 65).

**GÜN SAATİ AYARLANMAMIŞ, LÜTFEN SİSTEM KURULUMU PROGRAMINI ÇALIŞTIRIN** — Sistem kurulumu programında yer alan saat veya tarih sistem saati ile eşleşmiyor. **Tarih** ve **Saat** seçeneklerinin ayarlarını düzeltin. Daha fazla bilgi için bkz. *Service Manual*, [support.dell.com](http://support.dell.com).

**SAAT YONGASI SAYACI 2 HATA VERDİ** — Sistem kartındaki bir yonga bozuk olabilir. Dell Diagnostics'te Sistem Ayar testlerini gerçekleştirin (bkz. "Dell Diagnostics programı" sayfa 40).

**KORUMALI KİPTE BEKLENMEDİK KESİNTİ** — Klavye denetleyicisi düzgün çalışmıyor olabilir veya bir bellek modülü gevşek olabilir. Dell Diagnostics'te Sistem Bellek testlerini ve Klavye Denetleyici testini gerçekleştirin (bkz. "Dell Diagnostics programı" sayfa 40).

**X:\ SÜRÜCÜSÜNE ERIŞİLEMİYOR. AYGIT HAZIR DEĞİL** — Sürücüye bir disk yerleştirin ve yeniden deneyin.

**UYARI: PİL GÜCÜ KRİTİK SEVİYEDE** — Pil şarjı bitiyor. Pili değiştirin veya bilgisayarı bir elektrik prizine bağlayın; ya da hazırda beklet modunu etkinleştirin veya bilgisayarı kapatın.

## Sistem İletileri



**NOT:** Aldığınız ileti tabloda listelenmemişse, işletim sisteminin veya ileti görüntülendiğinde çalışmakta olan programın belgelerine bakın.

**DİKKAT! BU SİSTEMDE ÖNCEKİ ÖNYÜKLEME TEŞEBBÜSLERİ [NNNN] NOKTASINDA BAŞARISIZ OLDU. BU SORUNU GİDERME İLE İLGİLİ YARDIM İÇİN LÜTFEN BU DENETİM NOKTASINI BİR YERE NOT EDİN VE DELL TEKNİK DESTEĞİNE BAŞVURUN.** — Bilgisayar aynı hata için arka arkaya üç defa önyükleme işlemini başaramadı (yardım için bkz. "Dell'e Başvurma" sayfa 65).

**CMOS SAĞLAMA TOPLAMI HATASI** — Olası sistem kartı arızası veya RTC pili azalmış. Pili değiştirme. Yardım almak için [support.dell.com](http://support.dell.com) sitesinde *Service Manual*'a veya "Dell'e Başvurma" sayfa 65 konusuna bakın.

**CPU FAN HATASI** — İşlemci fanı arızası. İşlemci fanını değiştirin. Bkz. *Service Manual*, [support.dell.com](http://support.dell.com).

**SABİT DİSK SÜRÜCÜ HATASI** — Sabit sürücü POST işlemi sırasında olası sabit sürücü hatası. Kabloları kontrol edin, sabit sürücülerini çıkarıp takın veya yardım için "Dell'e Başvurma" sayfa 65 konusuna bakın.

**SABİT DİSK SÜRÜCÜ OKUMA HATASI** — Sabit sürücü başlatma sınavı sırasında olası sabit sürücü hatası (yardım için bkz. "Dell'e Başvurma" sayfa 65).

**KLAVYE HATASI** — Klavye arızası veya klavye kablosu gevşek.

**HİÇBİR ÖNYÜKLEME AYGITI YOK** — Sabit sürücüde önyüklenebilir bölüm yok veya sabit sürücü kablosu gevşek ya da önyüklenebilir bir aygıt yok.

- Önyükleme aygıtınız sabit disk sürücüsü ise, kabloların bağlı, sürücünün doğru şekilde takılmış ve önyüklenebilir aygıt olarak bölümlendirilmiş olduğundan emin olun.
- Sistem kurulumuna girin ve önyükleme sırası bilgilerinin doğru olduğundan emin olun (bkz. [support.dell.com](http://support.dell.com) adresinde bulunan *Service Manual (Servis Kılavuzu)*).

**SAAT İLERLEME KESİNTİSİ YOK** — Sistem kartı üzerindeki yonga veya sistem kartı arızalı olabilir (yardım için bkz. "Dell'e Başvurma" sayfa 65).

**USB AŞIRI AKIM HATASI** — USB aygıtını çıkarın. USB aygıtı için harici güç kaynağı kullanın.

**NOT - SABİT DİSK SÜRÜCÜSÜ KENDİ KENDİNE İZLEME SİSTEMİ BİR PARAMETRENİN NORMAL ÇALIŞMA ARALIĞINI AŞTIĞINI BİLDİRDİ. DELL VERİLERİNİZİ DÜZENLİ ŞEKİLDE YEDEKLEMENİZİ ÖNERİR. ARALIK DIŞINDA ÇALIŞAN BİR PARAMETRE OLASI SABİT DİSK SÜRÜCÜ HATASININ NEDENİ OLABİLİR VEYA OLMAYABİLİR.** — S.M.A.R.T hatası, olası sabit disk sürücü hatası. Bu özellik BIOS ayarlarından etkinleştirilip devre dışı bırakılabilir.

## **Yazılım ve Donanım Sorunları Giderme**

İşletim sistemi kurulumu sırasında bir aygıt algılanamazsa veya algılandığı halde, yanlış yapılandırılırsa, uyumsuzluğu çözmek için Donanım Sorun Gidericisi'ni kullanabilirsiniz.

Donanım Sorun Gidericisi'ni başlatmak için:

*Windows Vista:*

- 1 Windows Vista başlat düğmesini  ve **Yardım ve Destek**'i tıklatın.
- 2 Ara alanına donanım sorun gidericisi yazın ve aramayı başlatmak için <Enter> tuşuna basın.
- 3 Arama sonuçlarında sorunu en iyi şekilde tanımlayan seçeneği belirleyin ve kalan sorun giderme adımlarını izleyin.

*Windows XP:*

- 1 **Başlat**→ **Yardım ve Destek**'i tıklatın.
- 2 Arama alanına donanım sorun gidericisi yazın ve aramayı başlatmak için <Enter> tuşuna basın.
- 3 **Sorun Çözme** bölümünde **Donanım Sorunu Giderici**'yi tıklatın.
- 4 **Donanım Sorun Giderici** listesinde sorunu en iyi şekilde tanımlayan seçeneği belirleyin ve kalan sorun giderme adımlarını izlemek için **İleri**'yi tıklatın.

## Dell Diagnostics programı



**DİKKAT:** Bu bölümdeki yordamlardan herhangi birine başlamadan önce bilgisayarınızla birlikte verilen güvenlik yönergelerine uyun.

### Dell Diagnostics Ne Zaman Kullanılmalı

Bilgisayarınızla ilgili bir sorun yaşarsanız, teknik yardım için Dell'e başvurmadan önce Kilitlenmeler ve Yazılım Sorunları bölümündeki gerekli kontrolleri yapın (bkz. "Kilitlenmeler ve Yazılım Sorunları" sayfa 44) ve Dell Diagnostics'i çalıştırın.

Başlamadan önce bu yordamları yazdırmanız önerilir.



**DİKKAT:** Dell Diagnostics programı yalnızca Dell bilgisayarlarda çalışır.



**NOT:** *Drivers and Utilities* CD 'si ortamı isteğe bağlıdır ve bilgisayarınızla birlikte verilmeyebilir.

Bilgisayarınızın yapılandırma bilgilerini gözden geçirmek ve sınamak istediğiniz aygıtın sistem kurulumu programında görüldüğünden ve etkin olduğundan emin olmak için, bkz. *Service Manual*, [support.dell.com](http://support.dell.com).

Sabit disk sürücünüzden veya *Drivers and Utilities* (Sürücüler ve Yardımcı Programlar) CD'sinden Dell Diagnostics programını başlatın.



## Dell Diagnostics Programını Sabit Sürücünüzden Başlatma



**NOT:** Bilgisayarınız bir ekran resmi görüntülemiyorsa, bkz. "Dell'e Başvurma" sayfa 65.

- 1 Bilgisayarın sorunsuz şekilde çalışan bir elektrik prizine bağlı olduğundan emin olun.
- 2 Bilgisayarınızı açın (veya yeniden başlatın).
- 3 DELL™ logosu görüldüğünde hemen <F12> tuşuna basın. Başlat menüsünde **Diagnostics**'i seçin ve <Enter> tuşuna basın.



**NOT:** Fazla uzun süre beklediyseniz ve işletim sistemi logosu görünürse, Microsoft® Windows® masaüstünü görene kadar bekleyin, sonra da bilgisayarınızı kapatın ve yeniden deneyin.



**NOT:** Hiçbir tanılama yardımcı programı bölümü bulunmadığını belirten bir ileti görürseniz, Dell Diagnostics programını *Drivers and Utilities* (Sürücüler ve Yardımcı Programlar) ortamından başlatın.

- 4 Dell Diagnostics programını sabit sürücünüzdeki tanı yardımcı programı bölümünden başlatmak için herhangi bir tuşa basın ve ekrandaki yönergeleri uygulayın.

## Dell Diagnostics Programını *Drivers and Utilities* CD'sinden Başlatma

- 1 *Drivers and Utilities* (Sürücüler ve Yardımcı Programlar) CD'sini sürücüye yerleştirin.
- 2 Bilgisayarı kapatıp tekrar başlatın.

DELL logosu görüldüğünde hemen <F12> tuşuna basın.



**NOT:** Fazla uzun süre beklediyseniz ve işletim sistemi logosu görünürse, Microsoft® Windows® masaüstünü görene kadar bekleyin; ardından bilgisayarınızı kapatın ve yeniden deneyin.



**NOT:** Sonraki adımlar, önyükleme sırasını yalnızca bir kez değiştirir. Sonraki başlatmada, bilgisayar sistem kurulumu programında belirtilen aygıtlara göre önyükleme yapar.

- 3 Önyükleme aygıtı listesi görüldüğünde, **CD/DVD/CD-RW** seçeneğini vurgulayın ve <Enter> tuşuna basın.
- 4 Görüntülenen menüden **Boot from CD-ROM** (CD-ROM'dan başlat) seçeneğini belirtin ve <Enter> tuşuna basın.
- 5 CD menüsünü başlatmak için 1 yazın ve ilerlemek için <Enter> tuşuna basın.

- 6 Numaralı listeden **Run the 32 Bit Dell Diagnostics**'i (32 Bit Dell Diagnostics Programını Çalıştır) seçin. Birden çok sürüm listelenmişse, bilgisayarınıza uygun sürümü seçin.
- 7 Dell Diagnostics **Ana Menü**sü görüldüğünde, çalıştırmak istediğiniz sinamayı seçin ve ekrandaki yönergeleri uygulayın.

## Sorun Giderme İpuçları

Bilgisayarınızdaki sorunları giderirken aşağıdaki ipuçlarını dikkate alın:

- Sorun başlamadan önce bir parça taktıysanız veya çıkarttıysanız, montaj yönergelerini gözden geçirerek parçanın doğru takıldığından emin olun (bkz. *Service Manual*, [support.dell.com](http://support.dell.com)).
- Bir aygıt çalışmıyorsa, aygıtın doğru bağlandığından emin olun.
- Ekranda bir hata mesajı görünürse, mesajı bütünüyle bir yere not edin. Bu mesaj destek personelinin sorunları tanımlamasına ve gidermesine yardımcı olabilir.
- Programda bir hata mesajı oluşursa, programın belgelerine bakın.



**NOT:** Bu belgedeki yordamlar Windows varsayılan görünümü için yazılmıştır, bu nedenle Dell bilgisayarınızı Windows Klasik görünümüne ayarladığınızda bunlar geçerli olmayabilir.

### Güç Sorunları



**DİKKAT:** Bu bölümdeki yordamları gerçekleştirmeye başlamadan önce, bilgisayarınızla birlikte gelen güvenlik bilgilerini uygulayın.

**IŞIK KAPALIYSA** — Bilgisayar kapalıdır veya elektrik almıyordur.

- Güç konektörünü çıkarıp bilgisayarın arkasındaki güç konektörüne ve elektrik prizine tekrar takın.
- Bilgisayarın doğru çalıştığından emin olmak için güç çok çıkışlı elektrik prizlerini, güç uzatma kablolarını ve diğer güç koruma aygıtlarını devre dışı bırakın.
- Kullanılmakta olan tüm çok çıkışlı elektrik prizlerinin bir duvar prizine takıldığından ve açık olduğundan emin olun.
- Elektrik prizine lamba gibi başka bir cihaz takarak, priz sorunsuz çalıştığından emin olun.
- Ana güç kablosunun ve ön panel kablosunun sistem kartına tam olarak takıldığından emin olun (bkz. *Service Manual*, [support.dell.com](http://support.dell.com)).

## **GÜÇ IŞIĞI MAVİYE VE BİLGİSAYAR YANIT VERMİYORSA —**

- Ekranın takılı ve açık olduğundan emin olun.
- Ekran takılıysa ve açıksa, bkz. "Sesli Uyarı Kodları" sayfa 31.

**GÜÇ IŞIĞI MAVİ OLARAK YANIP SÖNÜYORSA —** Bilgisayar bekleme modundadır. Normal çalışmayı devam ettirmek için klavyenizde bir tuşa basın, fareyi hareket ettirin veya güç düğmesine basın.

**GÜÇ IŞIĞI SARI RENKTE YANIP SÖNÜYORSA —** Bilgisayara güç geliyor, aygıt arızalı veya yanlış takılmış olabilir.

- Tüm bellek modüllerini çıkarıp tekrar takın (bkz. *Service Manual*, [support.dell.com](http://support.dell.com)).
- Ekran kartları da dahil tüm genişletme kartlarını çıkarıp tekrar takın (bkz. *Service Manual*, [support.dell.com](http://support.dell.com)).

**GÜÇ IŞIĞI SABİT SARI RENKTE YANIYORSA —** Elektrik ile ilgili sorun var, aygıt arızalı veya yanlış takılmış olabilir.

- İşlemci elektrik kablosunun sistem kartı güç konektörüne tam olarak takıldığından emin olun (bkz. *Service Manual*, [support.dell.com](http://support.dell.com)).
- Ana elektrik kablosunun ve ön panel kablosunun sistem kartı konektörüne tam olarak takıldığından emin olun (bkz. *Service Manual* at [support.dell.com](http://support.dell.com)).

**GİRİŞİMİ GİDERME —** Girişimin bazı olası nedenleri aşağıda belirtilmiştir:

- Güç, klavye ve fare uzatma kabloları
- Aynı çok çıkışlı elektrik prizine çok fazla aygıt bağlı
- Aynı elektrik prizine çok çıkışlı elektrik prizleri bağlanmış

## **Bellek Sorunları**



**DİKKAT:** Bu bölümdeki yordamları gerçekleştirmeye başlamadan önce, bilgisayarınızla birlikte gelen güvenlik bilgilerini uygulayın.

## **YETERSİZ BELLEK MESAJI ALIRSANIZ —**

- Açık dosyaları kaydedip kapatın ve kullanmadığınız açık programlardan çıkın ve sorunun giderilip giderilmediğine bakın.
- En az bellek gereksinimleri için yazılım belgelerine bakın. Gerekliyse, ek bellek takın (bkz. *Service Manual*, [support.dell.com](http://support.dell.com)).

- Bilgisayarınızın bellekle başarılı iletişim kurabildiğinden emin olmak için bellek modüllerini yeniden takın (bkz. *Service Manual*, [support.dell.com](http://support.dell.com)).
- Dell Diagnostics programını çalıştırın (bkz. "Dell Diagnostics programı" sayfa 40).

### **BELLEK SORUNLARIYLA KARŞILAŞIRSANIZ —**

- Bilgisayarınızın bellekle başarılı iletişim kurabildiğinden emin olmak için bellek modüllerini yeniden takın (bkz. *Service Manual*, [support.dell.com](http://support.dell.com)).
- Bellek takma kurallarına uyduğunuzdan emin olun (bkz. *Service Manual*, [support.dell.com](http://support.dell.com)).
- Kullandığınız belleğin bilgisayarınız tarafından desteklendiğinden emin olun. Bilgisayarınız tarafından desteklenen bellek tipleri hakkında daha fazla bilgi için bkz. "Bellek" sayfa 22.
- Dell Diagnostics programını çalıştırın (bkz. "Dell Diagnostics programı" sayfa 40).

### **Kilitlenmeler ve Yazılım Sorunları**



**DİKKAT:** Bu bölümdeki yordamları gerçekleştirmeye başlamadan önce, bilgisayarınızla birlikte gelen güvenlik bilgilerini uygulayın.

#### **Bilgisayar açılmıyor**

**GÜÇ KABLOSUNUN BİLGİSAYARA VE ELEKTRİK PRİZİNE SIKICA TAKILDIĞINDAN EMİN OLUN.**

#### **Bilgisayar yanıt vermiyor**



**DİKKAT:** İşletim sistemi yoluyla bir kapatma yapamazsanız veri kaybedebilirsiniz.

**Bilgisayarı kapatma —** Klavyenizdeki bir tuşa basarak veya fareniizi hareket ettirerek bir yanıt alamıyorsanız, güç düğmesini en az 8 - 10 saniye basılı tutun (bilgisayar kapanana kadar) ve ardından bilgisayarınızı yeniden başlatın.

#### **Bir program yanıt vermiyor**

##### **PROGRAMI SONLANDIRMA —**

- 1 Görev Yöneticisi'ne erişmek için aynı anda <Ctrl> <Shift> <Esc> tuşlarına basın ve **Uygulamalar** sekmesini tıklatın.
- 2 Yanıt vermeyen programı seçmek için tıklatın, sonra da **Görevi Sonlandır**'ı tıklatın.

## Bir program sürekli çöküyor



**NOT:** Çoğu yazılım belgelerinde veya bir diskette, CD'de veya DVD'de yükleme yönergeleri içerir.

**YAZILIM BELGELERİNİ DENETLEME** — Gerekirse programı kaldırıp yeniden yükleyin.

**Bir program Microsoft® Windows® işletim sisteminin önceki bir sürümü için tasarlanmış**

**PROGRAM UYUMLULUK SİHİRBAZI'NI ÇALIŞTIRIN** —

*Windows Vista:*

Program Uyumluluk Sihirbazı, bir programı Windows Vista dışındaki işletim sistemi ortamlarında da çalışacak şekilde yapılandırır.

- 1 **Başlat**  → **Denetim Masası** → **Programlar** → **Windows'un bu sürümü ile eski bir program kullan'ı tıklatın.**
- 2 Hoş geldiniz ekranında **İleri**'yi tıklatın.
- 3 Ekrandaki yönergeleri izleyin.

*Windows XP:*

Program Uyumluluk Sihirbazı, bir programı XP dışındaki işletim sistemi ortamlarında da çalışacak şekilde yapılandırır.

- 1 **Başlat** → **Tüm Programlar** → **Donatılar** → **Program Uyumluluğu** → **İleri**'yi tıklatın
- 2 Ekrandaki yönergeleri izleyin.

## Tamamı mavi bir ekran görünüyor

**Bilgisayarı kapatma** — Klavyenizdeki bir tuşa basarak veya fareinizi hareket ettirerek bir yanıt alamıyorsanız, güç düğmesini en az 8 - 10 saniye basılı tutun (bilgisayar kapanana kadar) ve ardından bilgisayarınızı yeniden başlatın.

## Diğer yazılım sorunları

**Yazılım belgelerini denetleme veya sorun giderme bilgileri için yazılım üreticisine başvurma** —

- Programın bilgisayarda yüklü işletim sistemi ile uyumluluğundan emin olun.,
- Bilgisayarınızın yazılımı çalıştırmak için en düşük donanım gereksinimlerini karşıladığından emin olun. Bilgi için yazılım belgelerine bakın.

- Programın yüklendiğinden ve uygun şekilde yapılandırıldığından emin olun.
- Aygıt sürücülerinin programla çakışmadığından emin olun.
- Gerekirse programı kaldırıp yeniden yükleyin.

## DOSYALARINIZI HEMEN YEDEKLEYİN

- Sabit sürücü, disket, CD veya DVD'leri denetlemek için bir virüs tarama programı kullanın.
- Açık dosya veya programları kaydedip kapatın ve bilgisayarınızı **Başlat** menüsünden kapatın.

## Dell Teknik Güncelleştirme Servisi

Dell Teknik Güncelleştirme servisi bilgisayarınız için yazılım ve donanım güncelleştirmelerini önceden e-posta yoluyla bildirilir. Servis ücretsizdir. İçerik, biçim ve bildirim alma sıklığı özelleştirilebilir.

Dell Teknik Güncelleştirme servisine kaydolmak için [support.dell.com/technicalupdate](http://support.dell.com/technicalupdate) adresine gidin.

## Dell Destek Yardımcı Programı

Dell Destek Yardımcı Programı bilgisayarınıza kurulmuştur ve görev çubuğundaki Dell Desteği  simgesinden veya **Başlat** düğmesinden çalıştırılabilir. Kendi kendine destek bilgileri, yazılım güncelleştirmeleri ve bilgi işlem ortamınızda durum taraması için bu destek yardımcı programını kullanın.

## Dell Destek Yardımcı Programına Erişme

Dell Destek Yardımcı Programına görev çubuğundaki simgeden  veya **Başlat** menüsünden erişin.

Dell Destek simgesi görev çubuğunuzda görünmüyorsa:

- 1 **Başlat** → **Tüm Programlar** → **Dell Desteği** → **Dell Destek Ayarları**'nı tıklatın.
- 2 **Simgeyi görev çubuğunda göster** seçeneğinin işaretli olduğundan emin olun.



**NOT:** Dell Destek Yardımcı Programı **Başlat** menüsünde yoksa, [support.dell.com](http://support.dell.com) adresine gidin ve yazılımı karşıdan yükleyin.

Dell Destek Yardımcı Programı bilgi işlem ortamınız için özelleştirilmiştir.

Görev çubuğundaki simge  bir defa tıklattığınızda, çift tıklattığınızda veya sağ tıklattığınızda farklı işlevler kazanır.

### **Dell Destek Simgesini Tıklatma**

Aşağıdaki görevleri yapmak için simgeyi  tıklatın veya sağ tıklatın:

- Bilgi işlem ortamınızı denetleme.
- Dell Destek Yardımcı Programı ayarlarını görme.
- Dell Destek Yardımcı Programının yardım dosyasına erişme.
- Sık sorulan soruları görüntüleme.
- Dell Destek Yardımcı Programı hakkında daha fazla bilgi alma.
- Dell Destek Yardımcı Programını kapatma.

### **Dell Destek Simgesini Çift Tıklatma**

Elle bilgi işlem ortamınızı denetlemek, sık sorulan soruları görüntülemek, Dell Destek Yardımcı Programının yardım dosyasına erişmek ve Dell Destek ayarlarını görüntülemek için  simgesini çift tıklatın.

Dell Destek Yardımcı Programı hakkında daha fazla bilgi için, **Dell™ Support** ekranının üst kısmındaki soru işaretini (?) tıklatın.





# Yazılımı Yeniden Yükleme

## Sürücüler

### Sürücülerin Tanımlanması

Herhangi bir aygıtla ilgili bir sorun yaşıyorsanız, sorunun kaynağının sürücü olup olmadığını belirleyin ve gerekirse sürücüyü güncelleştirin.

*Microsoft® Windows Vista®:*

- 1 Windows Vista başlat düğmesini™  tıklatın ve **Bilgisayar**'ı sağ tıklatın.
- 2 **Özellikler**→**Aygıt Yöneticisi**'ni tıklatın.



**NOT: Kullanıcı Hesabı Denetimi** penceresi açılabilir. Bilgisayarda bir yöneticiyseniz **Devam** düğmesini tıklatın; değilseniz devam etmek için yöneticinize başvurun.

*Microsoft Windows® XP:*

- 1 **Başlat**→**Denetim Masası**'nı tıklatın.
- 2 **Kategori Seç** altında **Performans ve Bakım**'i tıklatın ve ardından **Sistem**'i tıklatın.
- 3 **Sistem Özellikleri** penceresinde **Donanım** sekmesini tıklatın ve **Aygıt Yöneticisi**'ni tıklatın.

Listede aşağı inerek herhangi bir aygıt simgesinin yanında ünlem işareti (sarı bir daire içinde [!]) olup olmadığına bakın.

Aygıt adının yanında bir ünlem işareti varsa, sürücüyü yeniden yüklemeniz ya da yeni bir sürücü yüklemeniz gerekebilir (bkz. "Sürücüler ve Yardımcı Programları Yeniden Yükleme" sayfa 50 ).



## Sürücüler ve Yardımcı Programları Yeniden Yükleme



**UYARI:** [support.dell.com](http://support.dell.com) adresindeki Dell Support web sitesinde ve *Drivers and Utilities* CD'sinde Dell™ bilgisayarlar için onaylanan sürücüler sağlanır. Başka kaynaklardan alınan sürücüler yüklerseniz, bilgisayarınız doğru çalışmayabilir.

### Önceki Aygıt Sürücüsü Sürümüne Dönme

*Windows Vista:*

- 1 Windows Vista Başlat düğmesini  tıklatın ve **Bilgisayar**'ı sağ tıklatın.
- 2 **Özellikler**→ **Aygıt Yöneticisi**'ni tıklatın.  
 **NOT: Kullanıcı Hesabı Denetimi** penceresi açılabilir. Bilgisayarda bir yöneticiyseniz **Devam** düğmesini tıklatın; değilseniz Aygıt Yöneticisine girmek için yöneticinize başvurun.
- 3 Yeni sürücü kurulmuş olan aygıtta sağ tuşla tıklatın sonra **Özellikler**'i tıklatın.
- 4 **Sürücüler** sekmesini→ **Sürücüyü Geri Al**'ı tıklatın.

*Windows XP:*

- 1 **Başlat**→ **Bilgisayarım**→ **Özellikler**→ **Donanım**→ **Aygıt Yöneticisi**'ni tıklatın.
- 2 Yeni sürücü kurulmuş olan aygıtta sağ tuşla tıklatın sonra **Özellikler**'i tıklatın.
- 3 **Sürücüler** sekmesini→ **Sürücüyü Geri Al**'ı tıklatın.

Aygıt Sürücüsü Geri Alma sorunu çözmezse, bilgisayarınızı yeni sürücüyü yüklemeyen önceki çalışma durumuna döndürmek için Sistem Geri Yükleme'yi kullanın (bkz. ""İşletim Sisteminizi Geri Yükleme" sayfa 52").

### Drivers and Utilities CD'sini Kullanma

Aygıt Sürücüsü Geri Alma ya da Sistem Geri Yükleme (bkz. "İşletim Sisteminizi Geri Yükleme" sayfa 52) sorunu çözmezse, sürücüyü *Drivers and Utilities* ortamından yeniden yükleyin.

- 1 Windows masaüstü görüntülenirken *Drivers and Utilities* ortamını takın. *Drivers and Utilities* ortamını ilk kez kullanıyorsanız, adım 2 ile devam edin. İlk kez kullanıyorsanız, adım 5 konumuna gidin.
- 2 *Drivers and Utilities* ortamı yükleme programı başladığında, ekrandaki komutları izleyin.

 **NOT:** Çoğu durumda, *Drivers and Utilities* programı otomatik olarak çalışmaya başlar. Başlamıyorsa, Windows Gezgin'i başlatın, ortam sürücünüzün dizinini tıklayıp ortamdaki içeriği görüntüleyin ve **autorcd.exe** dosyasını çift tıklayın.

**3 InstallShield Sihirbazı Tamamlandı** penceresi görüldüğünde, *Drivers and Utilities* ortamını çıkarın ve bilgisayarınızı yeniden başlatmak için **Son**'u tıklayın.

**4** Windows masaüstünü gördüğünüzde, *Drivers and Utilities* CD'sini yeniden takın.

**5 Welcome Dell System Owner** ekranında, **İleri**'yi tıklayın.

 **NOT:** *Drivers and Utilities* programında yalnızca bilgisayarınızla birlikte gelen donanımların sürücülerini görüntülenir. Ek donanım taktıysanız, yeni donanımların sürücülerini görüntülenmeyebilir. Bu sürücüler görüntülenmezse, *Drivers and Utilities* programından çıkın. Sürücü bilgileri için aygıtla birlikte gelen belgelere bakın.

Resource ortamının bilgisayarınızda donanım algıladığını belirten bir mesaj görüntülenir.

Bilgisayarınız tarafından kullanılan sürücüler otomatik olarak **Sürücülerim—Kaynak CD'si sisteminizde bu bileşenleri tanımladı** penceresinde görüntülenir.

**6** Yeniden yüklemek istediğiniz sürücüyü tıklayın ve ekrandaki yönergeleri izleyin.

Belirli bir sürücü listede yoksa, söz konusu sürücü işletim sisteminiz için gerekli değildir.

## Sürücülerini El ile Yeniden Yükleme

Sürücü dosyalarını önceki bölümde açıklanan şekilde sabit sürücünüze çıkardıktan sonra :

**1** Windows Vista Başlat düğmesini  tıklayın ve **Bilgisayar**'ı sağ tıklayın.

**2 Özellikler**→ **Aygıt Yöneticisi**'ni tıklayın.

 **NOT: Kullanıcı Hesabı Denetimi** penceresi açılabilir. Bilgisayarda bir yöneticisiz **Devam** düğmesini tıklayın; değılseniz Aygıt Yöneticisine girmek için yöneticinize başvurun.

**3** Sürücüsünü yüklediğiniz aygıtın türünü (örneğin, **Ses** veya **Video**) çift tıklayın.

**4** Sürücüsünü yüklediğiniz aygıtın adını çift tıklayın.

- 5 **Sürücü** sekmesini→ **Sürücüyü Güncelleştir**→ **Sürücü yazılımı için bilgisayarına gözet** seçeneğini tıklatın.
- 6 **Gözet**'ı tıklatın ve sürücü dosyalarını önceden kopyaladığınız yeri bulun.
- 7 Uygun sürücünün adı görüldüğünde, sürücünün adını→**Tamam**→ **İleri**'yi tıklatın.
- 8 **Son**'u tıklatın ve bilgisayarınızı yeniden başlatın.

## İşletim Sisteminizi Geri Yükleme

İşletim sisteminizi aşağıdaki yollarla geri yükleyebilirsiniz:

- Microsoft Windows Sistem Geri Yükleme veri dosyalarını etkilemeden bilgisayarınızı daha önceki bir işletim durumuna geri getirir. İşletim sisteminizi geri yüklemek ve veri dosyalarınızı korumak için ilk çözüm olarak Sistem Geri Yükleme'yi kullanın.
- Dell Factory Image Restore (Windows Vista işletim sisteminde kullanılabilir) sabit sürücünüzü bilgisayarınızı satın aldığımızdaki çalışma durumuna döndürür. Program, sabit sürücünüzdeki tüm verilerin silinmesine ve bilgisayarı aldıktan sonra yüklediğiniz tüm programların kaldırılmasına neden olur. Dell Factory Image Restore uygulamasını sadece Sistem Geri Yükleme ile işletim sisteminizdeki sorunu çözemediğinizde kullanın.
- Bilgisayarınızla birlikte bir *Operating System* (İşletim Sistemi) ortamı aldıysanız, işletim sisteminizi geri yüklemek için bunu kullanabilirsiniz. Ancak, *Operating System* ortamını kullanmak sabit sürücünüzdeki tüm verileri siler. Ortamı *sadece* Sistem Geri Yükleme ile işletim sistemi sorununuzu çözemediğinizde kullanın.

### Microsoft® Windows® Sistem Geri Yükleme Kullanma

Windows işletim sistemleri, donanıma, yazılıma veya diğer sistem ayarlarına yapılan değişiklikler bilgisayarı istenmeyen bir sistem durumuna getirmişse, bilgisayarınızı önceki bir sistem durumuna geri yüklemenizi (veri dosyalarını etkilemeden) sağlayan Sistem Geri Yükleme seçeneğini sağlar. Sistem Geri Yükleme'nin bilgisayarınızda yaptığı hiçbir değişiklik geri alınmaz.





**UYARI:** Veri dosyalarınız düzenli olarak yedekleyin. Sistem Geri Yükleme, veri dosyalarınızı izlemez veya kurtarmaz.

 **NOT:** Bu belgedeki yordamlar Windows varsayılan görünümü için yazılmıştır, bu nedenle Dell™ bilgisayarınızı Windows Klasik görünümüne ayarladığınızda bunlar geçerli olmayabilir.

 **NOT:** Dell™ bilgisayarınızı Windows Klasik görünümüne ayarlayın.

## Sistem Geri Yükleme'yi Başlatma

*Windows Vista:*

- 1 **Başlat**  düğmesini tıklatın.
- 2 Aramayı Başlat kutusuna **Sistem Geri Yükleme** yazın ve <Enter> tuşuna basın.  
 **NOT: Kullanıcı Hesabı Denetimi** penceresi açılabilir. Bilgisayarda bir yöneticiyseniz, **Devam**'ı tıklatın; aksi takdirde istediğiniz eyleme devam etmek için yöneticinize başvurun.
- 3 **İleri**'yi tıklatın ve ekranda kalan komutları izleyin.

Sistem Geri Yükleme'nin sorununuzu çözmemesi durumunda son sistem geri yüklemeyi geri alabilirsiniz (Bkz."Son Sistem Geri Yükleme'yi Geri Alma" sayfa 53).

*Windows XP:*

- ➔ **UYARI:** Bilgisayarı daha önceki bir sistem durumuna geri yüklemeden önce, açık dosyaları kaydedip kapatın ve açık programlardan çıkın. Sistem geri yükleme bitene kadar hiçbir dosyayı veya programı değiştirmeyin, açmayın veya silmeyin.
- 1 **Başlat**→ **Tüm Programlar**→ **Donatılar**→ **Sistem Araçları**→ **Sistem Geri Yükleme**'yi tıklatın
- 2 **Bilgisayarımı önceki bir zamana geri yükle** veya **Geri yükleme noktası oluştur**'u tıklatın.
- 3 **İleri**'yi tıklatın ve kalan ekran komutlarını izleyin.

## Son Sistem Geri Yükleme'yi Geri Alma

- ➔ **UYARI:** Son sistem geri yüklemesini geri almadan önce, açık dosyaları kaydedip kapatın ve açık programlardan çıkın. Sistem geri yükleme bitene kadar hiçbir dosyayı veya programı değiştirmeyin, açmayın veya silmeyin.

*Windows Vista:*

- 1 **Başlat**  düğmesini tıklatın.
- 2 Aramayı Başlat kutusuna **Sistem Geri Yükleme** yazın ve <Enter> tuşuna basın.
- 3 **Son geri yüklememi geri al**'ı ve **Devam**'ı tıklatın.

*Windows XP:*

- 1 **Başlat**→ **Tüm Programlar**→ **Donatılar**→ **Sistem Araçları**→ **Sistem Geri Yükleme**'yi tıklatın
- 2 **Son geri yüklememi geri al**'ı ve **Devam**'ı tıklatın.

### **Sistem Geri Yükleme'yi Etkinleştirme**



**NOT:** Windows Vista, düşük disk alanı olsa bile Sistem Geri Yükleme'yi devre dışı bırakmaz. Bu nedenle, aşağıdaki adımlar sadece Windows XP için geçerlidir.

Windows XP'yi 200 MB'den daha az kullanılabilir boş sabit disk alanıyla yeniden yüklerseniz, Sistem Geri Yükleme otomatik olarak devre dışı kalır.

Sistem Geri Yükleme'nin etkin olup olmadığını görmek için:

- 1 **Başlat**→ **Denetim Masası**→ **Performans ve Bakım**→ **Sistem**'i tıklatın.
- 2 **Sistem Geri Yükleme** sekmesini tıklatın ve **Sistem Geri Yükleme'yi kapat** seçeneğinin işaretli olmadığından emin olun.

### **Dell™ Factory Image Restore Uygulamasını Kullanma**



**UYARI:** Dell Factory Image Restore kullanıldığında sabit sürücünüzdeki tüm veriler kalıcı olarak silinir ve bilgisayarınızı aldıktan sonra yüklediğiniz tüm programlar veya sürücüler kaldırılır. Mümkünse, bu seçenekleri kullanmadan önce verilerinizi yedekleyin. Dell Factory Image Restore uygulamasını sadece Sistem Geri Yükleme ile işletim sisteminizdeki sorunu çözemediğinizde kullanın.



**NOT:** Dell Factory Image Restore uygulaması bazı ülkelerde veya bazı bilgisayarlarda kullanılamayabilir.

Dell Factory Image Restore (Windows Vista) işlevini işletim sisteminizi geri yüklemek için son yöntem olarak kullanın. Bu seçenek, sabit sürücünüzü bilgisayarınızı ilk aldığınızdaki çalışma durumuna döndürür. Bilgisayarınızı aldıktan sonra eklediğiniz veri dosyaları dahil tüm program veya dosyalar sabit sürücüden kalıcı olarak silinir. Veri dosyaları belgeleri, elektronik tabloları, e-posta mesajlarını, dijital fotoğrafları, müzik dosyalarını vb. içerir. Mümkünse, Dell Factory Image Restore uygulamasını kullanmadan önce tüm verileri yedekleyin.

## Dell Factory Image Restore (Yalnızca Windows Vista)

- 1 Bilgisayarı açın. Dell logosu görüldüğünde Vista Advanced Boot Options (Gelişmiş Önyükleme Seçenekleri) penceresine ulaşmak için birkaç kez <F8> tuşuna basın.
- 2 **Bilgisayarınızı Onarın** seçeneğini belirleyin.  
Sistem Kurtarma Seçenekleri penceresi görüntülenir.
- 3 Bir klavye düzeni seçin ve **İleri**'yi tıklayın.
- 4 Kurtarma seçeneklerine erişmek için yerel kullanıcı olarak oturum açın. Komut istemine erişmek için Kullanıcı adı alanına yönetici yazın ve ardından **Tamam**'ı tıklayın.
- 5 **Dell Factory Image Restore**'u tıklayın.  
 **NOT:** Yapılandırmanıza bağlı olarak, **Dell Fabrika Araçları** seçeneğini ve ardından **Dell Factory Image Restore** seçeneğini belirlemeniz gerekebilir.
- 6 Dell Factory Image Restore karşılama ekranında **İleri**'yi tıklayın.  
Veri Silmeyi Onayla ekranı görüntülenir.
- ➡ **UYARI:** Factory Image Restore işlemine devam etmek istemiyorsanız, **İptal**'i tıklayın.
- 7 Sabit sürücüyü yeniden biçimlendirmek ve sistem yazılımını fabrika durumuna geri döndürmeye devam etmek istediğinizi onaylamak için onay kutusunu tıklayın ve ardından **İleri**'yi tıklayın.  
Geri yükleme işlemi başlar ve tamamlanması beş dakika veya daha fazla sürebilir. İşletim sistemi ve fabrikada yüklenen uygulamalar fabrika durumuna döndürüldüğünde bir mesaj görüntülenir.
- 8 Bilgisayarınızı yeniden başlatmak için **Son** düğmesini tıklayın.

## Operating System Ortamını Kullanma

### Başlamadan Önce

Yeni yüklenen bir sürücüdeki sorunu düzeltmek için Windows işletim sistemini yeniden yüklemeyi düşünüyorsanız, önce Windows Aygıt Sürücüsünü Geri Alma'yı kullanmayı deneyin. Bkz. "Önceki Aygıt Sürücüsü Sürümüne Dönme" sayfa 50. Aygıt Sürücüsünü Geri Alma sorununuzu çözmiyorsa, işletim sisteminizi yeni aygıt sürücüsünü yüklemeden önceki sistem durumuna geri döndürmek için Microsoft Windows Sistem Geri Yükleme'yi kullanın. Bkz. "Microsoft® Windows® Sistem Geri Yükleme'yi Kullanma" sayfa 52.

-  **UYARI:** Kurulumu yapmadan önce, birincil sabit sürücünüzdeki tüm veri dosyalarını yedekleyin. Geleneksel sabit sürücü yapılandırmaları için, birincil sabit sürücü, bilgisayarın ilk algıladığı sürücüdür.

Windows'u yeniden yüklemek için Dell™ *Operating System* CD'si ile Dell *Drivers and Utilities* CD'si gerekir.

-  **NOT:** *Drivers and Utilities* ortamı bilgisayarınız üretilirken yüklenen sürücülerini içerir. Gerekli sürücülerini yüklemek için Dell *Drivers and Utilities* ortamını kullanın. Bilgisayarı sipariş ettiğiniz bölgeye veya ortamı isteyip istemediğinize bağlı olarak, Dell *Drivers and Utilities* ortamı ve *Operating System* ortamı bilgisayarınızla birlikte verilmeyebilir.

## Windows'u Yeniden Yükleme

Yeniden yükleme işleminin tamamlanması 1 ila 2 saat sürebilir. İşletim sistemini yeniden yükledikten sonra, aygıt sürücülerini, virüsten koruma programını ve diğer yazılımları da yeniden yüklemeniz gerekir.

- 1 Açık dosyaları kaydedip kapatın ve açık programlardan çıkın.
- 2 *Operating System* ortamını takın.
- 3 **Install Windows** (Windows Yükle) iletisi görüntülenirse **Exit** (Çıkış) seçeneğini tıklayın.
- 4 Bilgisayarı yeniden başlatın.

DELL logosu görüldüğünde hemen <F12> tuşuna basın.

-  **NOT:** Fazla uzun süre beklediyseniz ve işletim sistemi logosu görünürse, Microsoft® Windows® masaüstünü görene kadar bekleyin; ardından bilgisayarınızı kapatın ve yeniden deneyin.

-  **NOT:** Sonraki adımlar, önyükleme sırasını yalnızca bir kez değiştirir. Sonraki başlatmada, bilgisayar sistem kurulumu programında belirtilen aygıtlara göre önyükleme yapar.

- 5 Önyükleme aygıtı listesi görüldüğünde, **CD/DVD/CD-RW Driver** (CD/DVD/CD-RW Sürücüsü) seçeneğini vurgulayın ve <Enter> tuşuna basın.
- 6 **CD-ROM'dan önyüklemek** için bir tuşa basın ve yüklemeyi tamamlamak için ekrandaki yönergeleri izleyin.



## Bilgi Bulma



**NOT:** Bazı özellikler ve ortamlar isteğe bağlı olabilir ve bilgisayarınızla birlikte gönderilmemiş olabilir. Bazı özellikler ve ortamlar bazı ülkelerde bulunmayabilir.



**NOT:** Bilgisayarınızla birlikte daha fazla bilgi gelebilir.

Belge/Ortam/Etiket	İçindekiler
<p><b>Servis Etiketi/Hızlı Servis Kodu</b></p> <p>Service Tag/Express Service Code (Servis Etiketi/Hızlı Servis Kodu) bilgisayarınızdadır.</p>	<ul style="list-style-type: none"> <li>• <b>support.dell.com</b> adresini kullandığınızda veya teknik desteği aradığınızda bilgisayarınızı tanımlamak için Servis Etiketi numarasını kullanın.</li> <li>• Teknik desteği aradığınızda çağrınızı yönlendirmek için Hızlı Servis Kodu numarasını girin.</li> </ul> <p><b>NOT:</b> Service Tag/Express Service Code (Servis Etiketi/Hızlı Servis Kodu) bilgisayarınızdadır.</p>
<p><b>Drivers and Utilities CD'si</b></p> <p><i>Drivers and Utilities</i> CD'si bilgisayarınızla birlikte verilebilen CD veya DVD'dir.</p>	<ul style="list-style-type: none"> <li>• Bilgisayarım için bir tanı programı</li> <li>• Bilgisayarınızın sürücülerini</li> </ul> <p><b>NOT:</b> Sürücü ve belge güncelleştirmeleri <b>support.dell.com</b> web sitesinde bulunabilir.</p> <ul style="list-style-type: none"> <li>• Dizüstü Bilgisayar Sistem Yazılımı (NSS)</li> <li>• Benioku dosyaları</li> </ul> <p><b>NOT:</b> Bilgisayarınızdaki teknik değişiklikler hakkında son güncelleştirmeleri veya teknisyenlere veya deneyimli kullanıcılara yönelik gelişmiş teknik başvuru malzemelerini sağlamak için CD'nizde Benioku dosyaları bulunabilir.</p>
<p><b>Operating System Ortamı</b></p> <p><i>Operating System</i> ortamı, bilgisayarınızla birlikte gelmiş olabilecek bir CD veya DVD'dir.</p>	<p>İşletim sisteminizi yeniden yüklerseniz</p>

Belge/Ortam/Etiket	İçindekiler
<b>Güvenlik, Mevzuat, Garanti ve Destek Belgeleri</b> Bu bilgiler, bilgisayarınızla birlikte sağlanmış olabilir. Düzenlemeler hakkında daha fazla bilgi için, <b>www.dell.com</b> sitesini ziyaret ederek aşağıdaki adreste yer alan Regulatory Compliance Homepage (Düzenlemelere Uygunluk Ana Sayfası) sayfasına bakın: <b>www.dell.com/regulatory_compliance.</b>	<ul style="list-style-type: none"><li>• Garanti bilgileri</li><li>• Hükümler ve Koşullar (yalnızca ABD)</li><li>• Güvenlik yönergeleri</li><li>• Düzenleyici bilgiler</li><li>• Ergonomi bilgileri</li><li>• Son Kullanıcı Lisans Sözleşmesi</li></ul>
<b>Servis El Kitabı</b> Bilgisayarınızın <i>Service Manual</i> 'ı (Servis El Kitabı) <b>support.dell.com</b> adresinde bulunabilir.	<ul style="list-style-type: none"><li>• Parçaları nasıl çıkartabilirim ve değiştirebilirim?</li><li>• Sistem ayarlarını nasıl yapılandırabilirim?</li><li>• Sorunları nasıl giderebilirim ve çözebilirim?</li></ul>
<b>Dell Technology Guide</b> <i>Dell Technology Guide</i> (Dell Teknoloji Kılavuzu) <b>support.dell.com</b> adresinde bulunabilir.	<ul style="list-style-type: none"><li>• İşletim sisteminiz hakkında</li><li>• Aygıtları kullanma ve bakımını yapma</li><li>• RAID, Internet, Bluetooth® kablosuz teknolojisi, e-posta, ağ gibi teknolojileri anlama</li></ul>
<b>Microsoft® Windows® Lisans Etiketi</b> Microsoft Windows Lisansınız bilgisayarınızdadır.	<ul style="list-style-type: none"><li>• İşletim sistemi ürün anahtarınızı sağlar.</li></ul>

# Yardım Alma

## Yardım Alma

 **DİKKAT:** Bilgisayarın kapağını çıkarmak gerekirse, önce tüm elektrik çıkışlarından bilgisayarın ve modem kablolarının bağlantısını kesin. Bilgisayarınızla birlikte gönderilen güvenlik yönergelerini uygulayın.

Bilgisayarınızda bir sorunla karşılaşırsanız, tanılamak için aşağıdaki adımları tamamlayın ve sorunu giderin:

- 1 Bilgisayarınızın karşılaştığı sorunla ilgili olarak bilgi ve yordamlar için bkz. "Sorun Giderme İpuçları" sayfa 42.
- 2 Dell Diagnostics'i çalıştırmayla ilgili yordamlar için bkz. "Dell Diagnostics programı" sayfa 40.
- 3 "Tanı Denetim Listesi" sayfa 64 doldurun.
- 4 Kurulum ve sorun giderme yordamlarında yardım almak için, ([support.dell.com](http://support.dell.com)) adresindeki Dell Destek sitesinde Dell'in çok çeşitli çevrimiçi servislerini kullanabilirsiniz. Çevrimiçi Dell Destek sitesinin kapsamlı listesi için, bkz. "Çevrimiçi Servisler" sayfa 60.
- 5 Önceki adımlarda sorunu çözemediyse, bkz. "Dell'e Başvurma" sayfa 65.

 **NOT:** Dell Destek servisini bilgisayardaki veya bilgisayarın yakınındaki bir telefonda ararsanız, destek personeli gerekli yordamlarda size yardımcı olabilir.

 **NOT:** Dell'in Hızlı Servis Kodu sistemi bütün ülkelerde bulunmayabilir.

Dell'in otomatik telefon sisteminden istendiğinde, çağrının doğrudan ilgili destek personeline yönlendirilebilmesi için Hızlı Servis Kodunuzu girin. Hızlı Servis Kodunuz yoksa, **Dell Accessories** klasörünü açın, **Hızlı Servis Kodu** simgesini çift tıklatın ve yönergeleri izleyin.

Dell Destek servisini kullanma talimatları için, bkz. "Teknik Destek ve Müşteri Servisleri" sayfa 60.



**NOT:** Aşağıdaki servisler Kıta ABD'sinin dışındaki yerlerde her zaman bulunmayabilir. Servisin verilir verilmediğini öğrenmek için Dell temsilcinize başvurun.

## Teknik Destek ve Müşteri Servisleri

Dell'in destek servisinden Dell™ donanımlarına ilişkin sorularınıza yanıt alabilirsiniz. Destek personeli hızlı ve doğru yanıtlar verebilmek için bilgisayar tabanlı tanıları kullanır.

Dell'in destek servisine başvurmak için, "Aramadan Önce" sayfa 63 bölümüne gidin ve bölgenizin başvuru bilgilerine bakın veya **support.dell.com** sitesine gidin.

## DellConnect™

DellConnect, bir Dell servis ve desteğinin geniş bantlı bir bağlantı üzerinden bilgisayarınıza erişip, sorununuza tanı koymasını ve sizin süpervizörlüğünüzde onarılmasını sağlayan basit bir çevrimiçi erişim aracıdır. Daha fazla bilgi için **support.dell.com** sitesine gidin ve **DellConnect**'i tıklatın.

## Çevrimiçi Servisler

Aşağıdaki web sitelerinden Dell ürünleri ve servisleri hakkında bilgi alabilirsiniz:

**www.dell.com**

**www.dell.com/ap** (sadece Asya/Pasifik ülkeleri)

**www.dell.com/jp** (sadece Japonya)

**www.euro.dell.com** (sadece Avrupa)

**www.dell.com/la** (Latin Amerika ve Karayip ülkeleri)

**www.dell.ca** (sadece Kanada)

Dell Destek servislerine aşağıdaki web sitelerinden ve e-postayla erişebilirsiniz:

- Dell Destek web siteleri:

**support.dell.com**

**support.jp.dell.com** (sadece Japonya)

**support.euro.dell.com** (sadece Avrupa)

- Dell Destek e-posta adresleri  
mobile\_support@us.dell.com  
support@us.dell.com  
la-techsupport@dell.com (sadece Latin Amerika ve Karayip ülkeleri)  
apsupport@dell.com (sadece Asya/Pasifik ülkeleri)
- Dell Pazarlama ve Satış e-posta adresleri  
apmarketing@dell.com (sadece Asya/Pasifik ülkeleri)  
sales\_canada@dell.com (sadece Kanada)
- Anonim dosya aktarma protokolü (FTP)  
**ftp.dell.com**  
Anonim kullanıcı olarak oturum açın ve e-posta adresinizi ve parolanızı kullanın.

## **AutoTech Servisi**

Dell'in otomatik destek servisi AutoTech, Dell müşterileri tarafından taşınabilir ve masaüstü bilgisayarlar hakkında sık sorulan sorulara verilen kaydedilmiş yanıtları sağlar.

AutoTech servisini aradığınızda, telefonunuzun tuşlarını kullanarak sorularınızla ilgili konuları seçin. Bölgenizde arayabileceğiniz telefon numaraları için, bkz. "Dell'e Başvurma" sayfa 65.

## **Sipariş Durumu Otomatik Yanıt Servisi**

Sipariş ettiğiniz herhangi bir Dell ürününün durumunu öğrenmek için, **support.dell.com**, sitesine gidebilir veya sipariş durumu otomatik yanıt servisini arayabilirsiniz. Sesli yanıt sistemi siparişinizi bulmak ve durumunu bildirmek için sizden bilgi ister. Bölgenizde arayabileceğiniz telefon numaraları için, bkz. "Dell'e Başvurma" sayfa 65.

## Siparişinizle İlgili Sorunlar

Siparişinizle ilgili eksik parça, yanlış parça, hatalı fatura gibi sorunlar varsa, yardım almak için Dell'e başvurun. Görüşme sırasında faturanızı veya irsaliyeyi yanınızda bulundurun. Bölgenizde arayabileceğiniz telefon numaraları için, bkz. "Dell'e Başvurma" sayfa 65.

## Ürün Bilgileri

Dell'de bulunan diğer ürünler hakkında bilgi almanız gerekirse veya sipariş vermek isterseniz, [www.dell.com](http://www.dell.com) adresinden Dell web sitesini ziyaret edin. Bölgenizden arayabileceğiniz telefon numarasını öğrenmek veya bir satış temsilcisiyle görüşmek için, bkz. "Dell'e Başvurma" sayfa 65.

## Parçaları Garanti Kapsamında Onarım veya Değiştirme için Gönderme

Onarım veya değiştirilmek üzere gönderilecek tüm parçaları aşağıda belirtilen şekilde hazırlayın:

- 1 Dell'i arayıp İade Edilen Ürün Yetki Numarası alın ve bu numarayı kutunun üstüne kolayca ve açıkça görünecek şekilde yazın.  
Bölgenizde arayabileceğiniz telefon numaraları için, bkz. "Dell'e Başvurma" sayfa 65. Kutuya faturanın bir kopyasını ve iade nedenini belirten bir mektup ekleyin.
- 2 Çalıştırdığımız testleri ve Dell Diagnostics tarafından gönderilen hata mesajlarını (bkz. "Dell'e Başvurma" sayfa 65 içeren Tanı Denetim Listesinin (bkz. "Tanı Denetim Listesi" sayfa 64) bir kopyasını da koyun.
- 3 Gönderilen parça değiştirilecekse, parçaya ait tüm aksesuarları (elektrik kabloları, yazılım disketleri, kızıkları vb.) da gönderin.
- 4 Gönderilecek malzemeyi orijinal (veya eşdeğer) paketleme malzemesine koyun.

Sevk masrafları size aittir. Ayrıca, iade edilen tüm ürünlerin sigortalanması sizin sorumluluğunuzdadır ve Dell'e sevk edilmesi sırasında hasar riskini dikkate almanız gerekir. Teslimde Ödeme (C.O.D.) paketleri kabul edilmemektedir.

Yukarıdaki gereklerin herhangi biri yerine getirilmeden yapılan iadeler Dell'in teslim masası tarafından geri çevrilecek ve size iade edilecektir.

## Aramadan Önce



**NOT:** Görüşme sırasında Hızlı Servis Kodu yanınızda olmalıdır. Bu kod Dell'in otomatik destek telefon sisteminin çağrınızı daha doğru yönlendirmesine yardımcı olur. Sizden ayrıca Servis Etiketini de istenecektir (bilgisayarınızın arkasında veya altında bulunur).

Tanı Denetim Listesini doldurmayı da unutmayın (bkz. "Tanı Denetim Listesi" sayfa 64). Mümkünse, yardım almak üzere Dell'i aramadan önce bilgisayarınızı açın ve bilgisayarınızdaki veya yakınınızdaki bir telefonu kullanın. Sizden klavyeyi kullanarak bazı komutlar girmeniz, işlemler sırasında ayrıntılı bilgi iletmeniz veya sadece bilgisayarın kendisinde yapılabilecek sorun giderme işlemlerini yapmanız istenebilir. Bilgisayarınızın belgelerini hazır bulundurun.



**DİKKAT:** Bilgisayarınızın içinde çalışmaya başlamadan önce, bilgisayarınızla birlikte gelen güvenlik yönergelerini uygulayın.

## Tanı Denetim Listesi

Ad:

Tarih:

Adres:

Telefon numarası:

Servis Etiketi (bilgisayarın arkasındaki veya altındaki barkod):

Hızlı Servis Kodu:

İade Edilen Ürün Yetki Numarası (Dell destek teknisyeni tarafından verildiyse):

İşletim sistemi ve sürümü:

Aygıtlar:

Genişletme kartları:

Ağa bağlı mısınız? Evet Hayır

Ağ, sürüm ve ağ adaptörü:

Programlar ve sürümleri:

Sistemin başlangıç dosyalarını saptamak için işletim sisteminizin belgelerine bakın. Bilgisayara bir yazıcı bağlıysa, dosyaları yazdırın. Değilse, Dell'i aramadan önce bu dosyaları okuyun.

Hata mesajı, uyarı kodu veya tanı kodu:

Sorunun açıklaması ve gerçekleştirdiğiniz sorun giderme yordamları:



## Dell'e Başvurma

ABD'deki müşterilerimiz 800-WWW-DELL (800-999-3355) no'lu telefonu arayabilir.



**NOT:** Etkin bir Internet bağlantınız yoksa, başvuru bilgilerinizi satış faturanızda, irsaliyede, fişte veya Dell ürün kataloğunda bulabilirsiniz.

Dell, çeşitli çevrimiçi ve telefonla destek ve servis seçenekleri sağlar.

Bu servislerin kullanılabilirliği ülkeye ve ürüne göre değişir ve bölgenizde bazı servisler verilemiyor olabilir. Satış, teknik destek veya müşteri servisi konularında Dell'e başvurmak için:

- 1 **support.dell.com** sitesini ziyaret edin ve sayfanın altındaki **Ülke/Bölge Seçin** açılan menüsünden ülkenizi veya bölgenizi seçin.
- 2 Sayfanın sol tarafındaki **Bizimle Bağlantı Kurun**'u tıklatın ve gereksiniminize uyan servis veya destek bağlantısını seçin.
- 3 Size en uygun Dell'e başvurma yöntemini seçin.



# Dizin

## A

### ağlar

- genel bakış, 15
- kablosuz anahtar, 11
- Wi-Fi Catcher ağ konum belirleyicisi, 11

### ayarlar

- Internet, 16

## B

### bağlanma

- AC adaptörü, 13
- IEEE 1394 aygıtları, 14
- Internet, 16

### belgeler, 57

- Dell Technology Guide, 58
- Service Manual, 58

### bellek

- sorun giderme, 43

### bilgi bulma, 57

### bilgileri yeni bilgisayara aktarma, 17

### bilgisayar

- özellikler, 21

## D

### Dell

- Destek Yardımcı Programı, 46
- Factory Image Restore, 54
- iletişim kurma, 59, 65
- Teknik Güncelleştirme Servisi, 46
- yazılım güncelleştirmeleri, 46

### Dell Diagnostics

- Drivers and Utilities ortamından başlatma, 41
- sabit sürücünüzden başlatma, 41

### Dell Diagnostics programı, 40

### Dell Factory Image Restore, 55

### Dell ile iletişim kurma, 59, 65

### Dell Technology Guide, 58

### Dell teknik destek ve müşteri hizmetleri, 60

### DellConnect, 60

### destek, 59

- bölgesel, 60
- çevrimiçi hizmetler, 60
- Dell ile iletişim kurma, 65
- DellConnect, 60
- teknik destek ve müşteri hizmetleri, 60

### destek bilgileri, 58

Dizüstü Bilgisayar Sistem  
Yazılımı, 57

Dosya ve Ayarlar Aktarma  
Sihirbazı, 17

Drivers and Utilities CD'si  
Dell Diagnostics, 40

Drivers and Utilities  
ortamı, 50, 57

düzenleyici bilgiler, 58

## E

ergonomi bilgileri, 58

Express Service Code (Hızlı  
Servis Kodu), 57

## F

Factory Image Restore, 54

## G

garanti bilgileri, 58

güç

güç ışığı durumları, 42  
sorun giderme, 42

güncelleştirmeler

yazılım ve donanım, 46

güvenlik bilgileri, 58

## H

hata mesajları

sesli uyarı kodları, 31

Hüküm ve Koşullar, 58

## I

Internet

ayarlama, 16

bağlanma, 16

kablosuz anahtar, 11

Wi-Fi Catcher ağ konum

belirleyicisi, 11

## İ

işletim sistemi

Dell Factory Image Restore, 54

ortam, 55

PC Geri Yükleme, 54

Sistem Geri Yükleme, 52

yeniden yükleme, 57

işletim sistemi ürün anahtarı, 58

## O

Operating System ortamı, 57

ortam

Drivers and Utilities, 57

operating system, 57

## Ö

özellikler, 21

## P

PC Geri Yükleme, 54

## S

S.M.A.R.T, 39

Servis El Kitabı, 58

Servis Etiketleri, 57

sesli uyarı kodları, 31

sihirbazlar

Dosya ve Ayarlar Aktarma  
Sihirbazı, 17

Program Uyumluluk sihirbazı, 45

Sistem Geri Yükleme, 52  
etkinleştirme, 54

Son Kullanıcı Lisans Sözleşmesi  
(EULA), 58

sorun giderme, 31, 58

bellek, 43

bilgisayar yanıt vermiyor, 44

Dell Diagnostics, 40

güç, 42

güç ışığı durumları, 42

güç ışıkları, 31

hata mesajları, 33

ipuçları, 42

mavi ekran, 45

önceki duruma geri yükleme, 52

program çökmeleri, 44

programlar ve Windows  
uyumluluğu, 45

yazılım, 44-45

sorunlar

önceki duruma geri yükleme, 52

sürücüler, 49

Drivers and Utilities ortamı, 57

önceki bir sürüme dönme, 50

tanımlama, 49

yeniden kurma, 50

## T

tanılamalar

Dell, 40

sesli uyarı kodları, 31

telefon numaraları, 65

## W

Windows Lisans etiketi, 58

Windows Vista

Dell Factory Image Restore, 54-55

Program Uyumluluk sihirbazı, 45

Sistem Geri Yükleme, 52

yeniden yükleme, 57

Windows XP

Aygıt Sürücüsü Geri Alma, 50

Dosya ve Ayarlar Aktarma

Sihirbazı, 17

Internet bağlantısı ayarlama, 17  
önceki bir aygıt sürücüsü sürümüne  
dönme, 50  
PC Geri Yükleme, 54  
Sistem Geri Yükleme, 52  
yeniden yükleme, 57

## Y

yazılım

güncelleştirmeler, 46  
sorun giderme, 44-45  
sorunlar, 45  
yeniden yükleme, 49

yeniden yükleme

sürücüler ve yardımcı  
programlar, 50  
yazılım, 49